



# KANTOORKASTEN

 **Screwdriving technology**

 **Workspace Organisation**

 **Safety & Ergonomics**



Your Assembly Workspace Partner

# Kast- en archiefsystemen

Bij C+P vindt u voor iedere toepassing de passende kast. Of u nu een kast met draai-, schuif-, rol- of glazen deuren zoekt, een dossierlade-, archief- of universele ladekast, u hebt altijd keuze uit een breed assortiment van kasttypen. Bovendien zijn er talrijke praktische indelingen, waarmee u

uw C+P-kast altijd weer individueel kunt aanpassen voor nieuwe opberg- en organisatietaken.



**Kastprogramma C 2000 Acurado**..... 300



**Kastprogramma C 3000 Asisto**..... 334

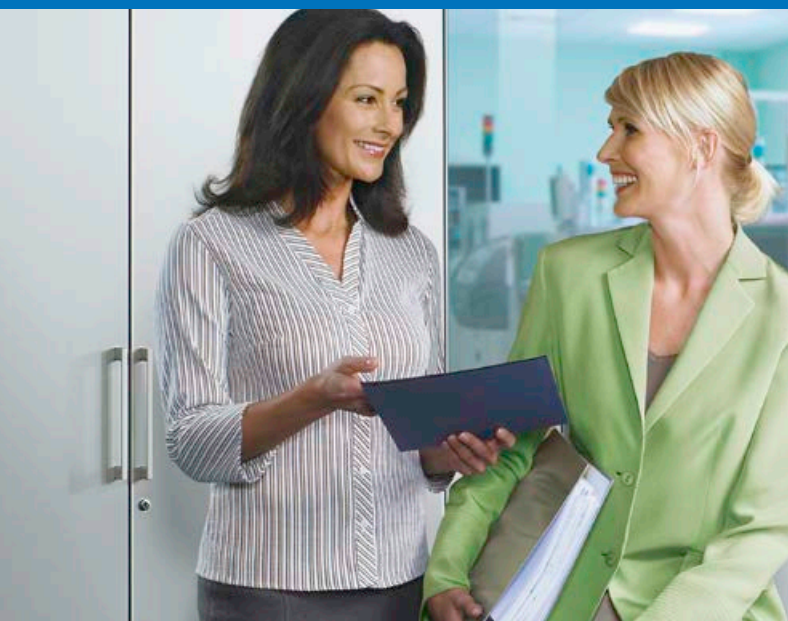



**Brandwerende draaideurkasten**  
C 4000 Certos.....378



**Roldeurkasten**  
Omnispace.....382



**Universele ladekasten**.....388

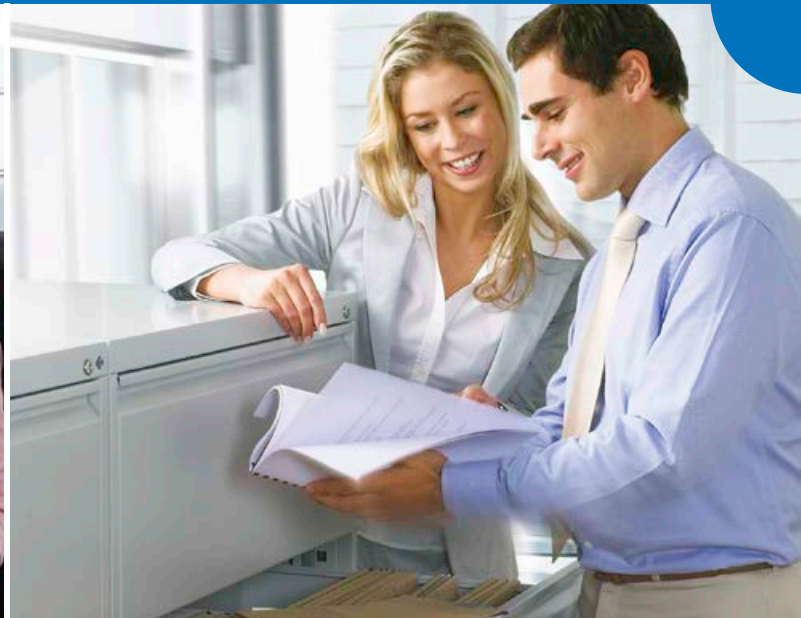
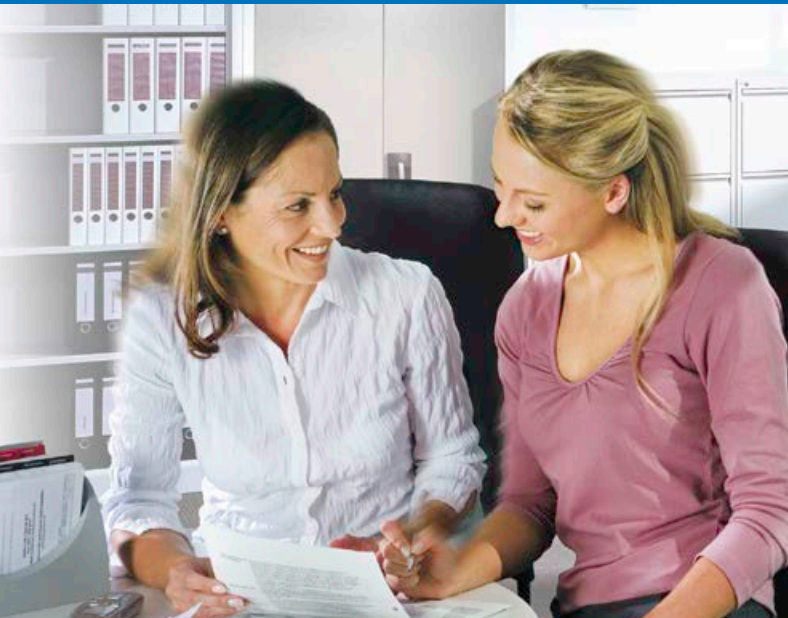

# C 2000 ACURADO

## Draaideurkasten



## Schuifdeurkasten met stalen deuren



### De voordelige kasten voor klassieke archivering ..... 304

- Stabiele staalconstructie met hoogwaardige inbrandcoating
- Geïntegreerde handgreep **Ergo-Lock 4.0** of alternatief designklink met sleutelslot (beide 3 puntssluiting) met 2 sleutels en optionele wisselcilinder
- Deuren in scharnieren, ca. 110° deuropeningshoek, optioneel met paumellescharnieren en comfortabele deuropeningshoek van ca. 180°
- Complete productserie (verschillende afmetingen en indelingen voor iedere behoefte)
- Omvangrijk programma van op- en bijzetoplossingen
- Ook als stelling met of zonder achterwand
- Draagvermogen per bord 70 tot 110 kg

### De voordelige en ruimtebesparende schuifdeurkasten..... 320

- Stabiele staalconstructie met hoogwaardige inbrandcoating
- Draai-/drukcilinderslot met 2 sleutels en optionele wisselcilinder
- Schuifdeuren met speciale kogellagerrollen lopen in speciale geleiderails
- Standaard met kunststof glijders (vloerbescherming)
- Verschillende afmetingen en indelingen
- Programma van op- en bijzetoplossingen



	Tot 110° deuropening	Tot 180° deuropening	Schuifdeuren van staal	Schuifdeuren van veiligheidsglas (ESG)	Productserie breedte	Productserie diepte (mm)	Productserie hoogte	Geïntegreerde handgreep Ergo-Lock 4.0	Designklink
<b>Draaideurkasten</b> C 2000 Acurado	●	optioneel	-	-	●	400-600	●	●	optioneel
<b>Schuifdeurkasten</b> C 2000 Acurado	-	-	●	●	●	400-500	●	-	-
<b>Lade- en archiefkasten</b> C 2000 Acurado	-	-	-	-	●	-	●	-	-



## Schuifdeurkasten met glazen deuren



## Lade- en archiefkasten



### Schuifdeuren met doorkijk ..... 326

- Ombouw met stabiele staalconstructie met hoogwaardige inbrandcoating
- Draai-/drukcilinderslot met 2 sleutels en optionele wisselcilinder
- Schuifdeuren met speciale kogellagerrollen lopen in speciale geleiderails
- Glazen schuifdeuren van veiligheidsglas (ESG) met ingeslepen handgreep
- Standaard met kunststof glijders (vloerbescherming)
- Verschillende afmetingen en indelingen
- Programma van op- en bijzetoplossingen

### De voordelige kasten voor hangmappen en kaarten ..... 330

- Stabiele staalconstructie met inliggende fronten en hoogwaardige inbrandcoating
- Standaard met kunststof glijders (vloerbescherming)
- Geïntegreerde, in de breedte doorlopende handgrepen
- Centrale vergrendeling met 2 sleutels en wisselcilinders
- Ladevergrendeling
- **5 jaar garantie** op de geleiders
- Maximale belastbaarheid per lade tot 50 kg
- Voor A4-hangmappen en A5/A4-kaarten
- Leverbaar in RAL 7035 lichtgrijs, RAL 7021 zwartgrijs, RAL 9006 wit aluminium of RAL 9016 verkeerswit

Beugelgreep	Geïntegreerde handgreep	Wisselcilinder	Opzet- en bijzetkasten	Draagvermogen per legbord (kg)	Stalen fronten	Inliggende fronten	Geïntegreerde handgreep	Draagvermogen per bord (in kg)	Verschillende indelingen
-	-	optioneel	●	70-110	-	-	-	-	●
●	●	optioneel	●	40-110	-	-	-	-	●
-	-	optioneel	-	-	●	●	●	50	●

# De nieuwe Ergo-Lock 4.0

## Goed wordt nog beter!



Het voor patent aangemelde handgreepslot 'Ergo-Lock' van C+P onderscheidt zich van oudsher door optimale gebruiksveiligheid, slijtvastheid en optiek. Vooral het principe **'Sluiten door dichtdrukken'** vergemakkelijkt nu al het werk van honderdduizenden gebruikers. Maar dat vonden we nog niet genoeg. Met de nieuwe **Ergo-Lock 4.0** gaan we nog een stapje verder!

### De nieuwe Ergo-Lock 4.0 biedt:

- **Nog hoogwaardigere optiek – actueel en modern**  
Past bij elke ruimte en maakt uw kast uniek.
- **Mechanisme 'Sluiten door dichtdrukken'**  
(aangemeld voor patent)  
Beide handen vol en toch de kast goed dichtdoen – dat kan zo alleen maar bij C+P.
- **Wisselkerncilinder, vervanging achteraf, gelijksluitend – alles is mogelijk!**  
Blijf ook in de toekomst openstaan voor veranderingen en win aan investeringszekerheid.
- **Passende sluitsystemen met pincode of transponder in gelijke optiek**  
Al naar gelang uw behoefte aan veiligheid kunt u in hetzelfde design in plaats van sleutels ook een pincode of transponder gebruiken. De Ergo-Lock 4.0 biedt u als volwaardig elektronisch offline slot alle snufjes van de laatste stand van de techniek.

### Het bijzondere pluspunt:

Onze nieuwe **Ergo-Lock 4.0** is compatibel met de inbouwopening van het sinds 2013 gebruikte model. U kunt de nieuwe **Ergo-Lock 4.0** dus ook achteraf in uw bestaande kast inbouwen!



Video op:  
[www.cp.de/ergo-lock](http://www.cp.de/ergo-lock)

Als sleutelslot, met pincode of met transponder – de Ergo-Lock 4.0 productfamilie biedt voor alle wensen het juiste systeem.





U kunt uw keuze volledig afstemmen op uw veiligheidsbehoefte en toegangscontrole:



## Mechanisch sluitsysteem

- Per slot 2 sleutels
- Standaard bij alle Acurado-draaideurkasten
- Omlijsting standaard in zwart
- Zilverkleurige omlijsting verkrijgbaar tegen meerprijs



Meerprijs voor zilverkleurige slotomlijsting

+ model	.....73..
+ meerprijs	_____



## Pincode slot

- Gemotoriseerde vergrendeling
- 4 cijfers
- 4- tot 8-cijferige codes mogelijk
- Optische toestandsindicatie (groen/rood)
- Hoofdsleutel-code
- Te gebruiken bij +5 tot +40 °C
- Accu toereikend voor 30.000 openingen c.q. ca. drie jaar
- Leverbaar vanaf medio 2019
- Omlijsting standaard zilverkleurig



## Transponder slot

- Gemotoriseerde vergrendeling
- Transpondertype MIFARE® DESFire®
- Integreerbaar in bestaande toegangscontrolesystemen
- USB-programmeerinterface
- Optische toestandsindicatie (groen/rood)
- Mastercode-transponderkaart
- Beheerssoftware optioneel verkrijgbaar
- Te gebruiken bij +5 tot +40 °C
- Accu toereikend voor 30.000 openingen c.q. ca. drie jaar
- Leverbaar vanaf medio 2019
- Omlijsting standaard zilverkleurig

## Het staalharde basis-kantoorprogramma

### Dit biedt de serie C 2000 Acurado:

- Breed palet van verschillende afmetingen voor elke toepassing
- Stabiele staalconstructie met hoogwaardige inbrandcoating
- Standaard met kunststof glijders (vloerbescherming)
- Draaideuren met ca. 110° deuropeningshoek, desgewenst met paumellescharnieren en comfortabele openingshoek van ca. 180°
- Deurversterking voor hoge stabiliteit
- Hoge flexibiliteit van de indeling door verstelbaarheid in 15mm-raster
- Interessant programma van bij- en opzetoplossingen alsmede stellingen met of zonder achterwand
- Afdekblad van gecoatete spaanplaat 25 mm bij alle lage kasten
- Hoog draagvermogen per legbord van 70 kg, versterkte legbord tot 110 kg belastbaar

Stalen kasten voor kantoor moeten aan zeer uiteenlopende eisen voldoen: ze moeten functioneel, variabel, flexibel en rechtlijnig zijn én er goed uitzien – dit alles uiteraard voor een aantrekkelijke prijs.

Acurado-kantoorkasten bieden een staalharde meerwaarde, die u alleen bij C+P vindt. Andere pluspunten zijn de grote keuze aan afmetingen en modellen, de verschillende constructies (draaideuren, schuifdeuren of laden) en de hoge onderlinge compatibiliteit. Acurado van C+P, de marktleider voor het inrichten met staal, zet nieuwe maatstaven in de basisklasse.



Tot 110° deuropening

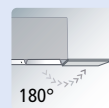

Tot 180° deuropening optioneel



Productserie breedte

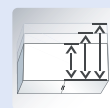

Productserie diepte



Productserie hoogte



Geïntegreerde handgreep Ergo-Lock 4.0



Designlink optioneel



Wisselcilinder optioneel



Opzet- en bijzetkasten

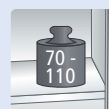

Draagvermogen per bord 70 tot 110 kg

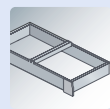

Indelingen



Aantrekkelijke standaardkleuren



Video op:  
[www.cp.de/ergo-lock](http://www.cp.de/ergo-lock)



**Geïntegreerde handgreep Ergo-Lock 4.0**..... 302  
Betere gebruiksvaardigheid, slijtvastheid en look door de geïntegreerde handgreep (3 puntssluiting) in het zwart met 2 sleutels – om de deur te sluiten hoeft de handgreep slechts te worden toegeduwd





*Deurophanging in paumelle-scharnieren, comfortabele openingshoek van ca. 180°, optioneel verkrijgbaar*



*Driepuntscilindersloten met designklink, mat vernikkeld, voor een nog betere look, optioneel verkrijgbaar*



*Alternatieve legborden van gecoate spaanplaat met houtdecor, 25 mm dik, optioneel verkrijgbaar*



*Versterkt legbord met tot 90 kg draagvermogen bij één versterking of tot 110 kg bij twee versterkingen*

## Dit bieden de draaideurkasten:

- Breed palet van verschillende afmetingen voor elke toepassing
- Stabiele staalconstructie met hoogwaardige inbrandcoating
- Standaard met kunststof glijders (vloerbescherming)
- Deurophanging met ca. 110° openingshoek
- Desgewenst met zichtbare paumellscharnieren, ca. 180° openingshoek
- Deurversterking in het midden voor hoge stabiliteit
- Hoge flexibiliteit van de indeling door verstelbaarheid in 15mm-raster
- Interessant programma van bij- en opzetoplossingen alsmede stellingen met of zonder achterwand
- Hoog draagvermogen per legbord van 70 kg, versterkte legborden tot 110 kg belastbaar



110° deuropening

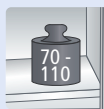

Draagvermogen per bord 70 tot 110 kg



### Geïntegreerde handgreep Ergo-Lock 4.0 ..... 302

Betere gebruiksvriendelijkheid, slijtvastheid en look door de geïntegreerde handgreep (3 puntssluiting), in het zwart met 2 sleutels.



Model 9260-000

## Draaideurkasten

Met driepuntssluiting "Ergo-Lock"

### 1. Maten en uitvoering

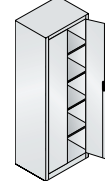
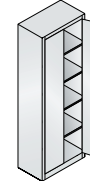
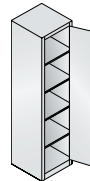

Breedte	500	500	700	700
Diepte	400	500	400	500
Hoogte	1950	1950	1950	1950
Binnenmaten h x b x d	1840 x 498 x 353	1840 x 498 x 453	1840 x 698 x 353	1840 x 698 x 453
Legborden	4	4	4	4
KMK	4	4	5	5
Model	9234-000	9235-000	9236-000	9237-000
Prijs				

### 2. Kleur ombouw/deuren



Maak uw keuze (kleuroverzicht zie achter in catalogus)..... 491

### + Designlink

Uitvoering	mat vernikkeld
+ model	+ 1128-5502
+ meerprijs	



### + Extra legborden

Gelakt staal, 24 mm dik, gecoate spaanplaat met houtdecor, 25 mm dik



Breedte x diepte	497 x 352	497 x 452	697 x 352	697 x 452
+ model	+ 1034-80	+ 1035-80	+ 1036-80	+ 1037-80
+ prijs per stuk				
Melamineplaat, 25 mm				
+ model	+ 1034-280	+ 1035-280	+ 1036-280	+ 1037-280
+ prijs per stuk				

### + Legbord versterkt

313



Video op:  
[www.cp.de/ergo-lock](http://www.cp.de/ergo-lock)

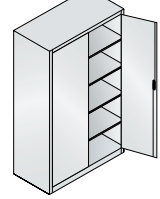
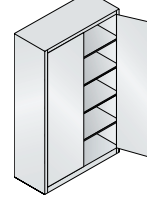
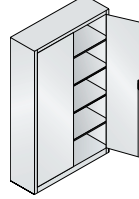
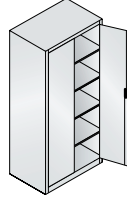
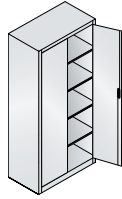
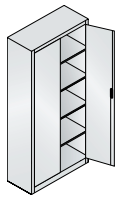

<b>1.</b>	<b>930</b>	<b>930</b>	<b>930</b>	<b>1200</b>	<b>1200</b>	<b>1200</b>
	400	500	600	400	500	600
	1950	1950	1950	1950	1950	1950
	1840x928 x 353	1840x928 x 453	1840x928 x 553	1840x1198 x 353	1840x1198 x 453	1840x1198 x 553
	4	4	4	4	4	4
	5	5	5	6	6	6
	<b>9260-000</b>	<b>9280-000</b>	<b>9290-000</b>	<b>9460-000</b>	<b>9480-000</b>	<b>9490-000</b>

**+ Zichtbare paumel-scharnieren**

Deuropenings-  
 hoek

**180°**

+ model + ....-...5  
 + meerprijs

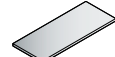
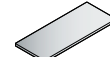
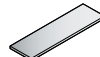

<b>+</b>	<b>925 x 352</b>	<b>925 x 452</b>	<b>925 x 552</b>	<b>1195 x 352</b>	<b>1195 x 452</b>	<b>1195 x 552</b>
	+ 1040-80	+ 1050-80	+ 1051-80	+ 9360-80	+ 1060-80	+ 1061-80

+ 1040-280

+ 1050-280

-

-

-

-

**+ Toebehoren**

Hangmappenframes, boekensteunen, sloten ..... **318**





## Kantoorstellingen

Kantoorstellingen zijn kasten zonder deuren, met legborden in de kleur van de ombouw

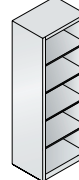

### 1. Maten en uitvoering

Breedte	500	500	700	700
Diepte	400	500	400	500
Hoogte	1950	1950	1950	1950
Binnenmaten h x b x d	1840 x 498 x 353	1840 x 498 x 453	1840 x 698 x 353	1840 x 698 x 453
Legborden	4	4	4	4
KMK	4	4	5	5
Model	9134-000	9135-000	9136-000	9137-000
Prijs				

### 2. Ombouwkleur



Maak uw keuze (kleuroverzicht, zie achter in catalogus) ..... 491

### + Extra legborden

Gelakt staal, 24 mm dik, gecoate spaanplaat met houtdecor, 25 mm dik



Breedte x diepte	497 x 352	497 x 452	697 x 352	697 x 452
+ model	+ 1034-80	+ 1035-80	+ 1036-80	+ 1037-80
+ prijs per stuk				
Melamineplaat, 25 mm				
+ model	+ 1034-280	+ 1035-280	+ 1036-280	+ 1037-280
+ prijs per stuk				

### + Legbord versterkt

313





Model 9160-000



Model 9134-000



288

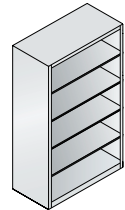
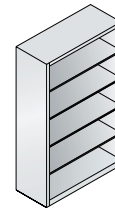
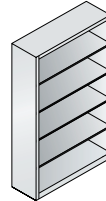
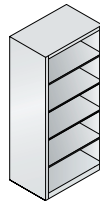
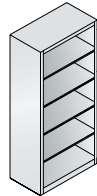
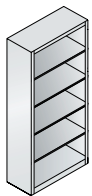

<b>1.</b>	<b>930</b>	<b>930</b>	<b>930</b>	<b>1200</b>	<b>1200</b>	<b>1200</b>
	400	500	600	400	500	600
	1950	1950	1950	1950	1950	1950
	1840x928 x 353	1840x928 x 453	1840x928 x 553	1840x1198 x 353	1840x1198 x 453	1840x1198 x 553
	4	4	4	4	4	4
	5	5	5	6	6	6
	<b>9160-000</b>	<b>9180-000</b>	<b>9190-000</b>	<b>9360-000</b>	<b>9380-000</b>	<b>9390-000</b>

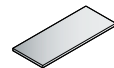
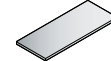
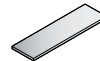

<b>+</b>	<b>925 x 352</b> + 1040-80	<b>925 x 452</b> + 1050-80	<b>925 x 552</b> + 1051-80	<b>1195 x 352</b> + 9360-80	<b>1195 x 452</b> + 1060-80	<b>1195 x 552</b> + 1061-80
	+ 1040-280	+ 1050-280	-	-	-	-

**+** **Toebehoren** Hangmappenframes, boekensteunen, sloten ..... **318**

# C 2000 ACURADO



Model 9260-100



Model 9280-30

## Draaideurkasten met verschillende indelingen

Met driepuntssluiting Ergo-Lock 4.0

### 1. Maten en uitvoering

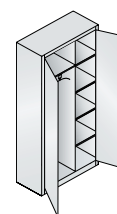
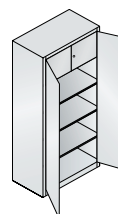
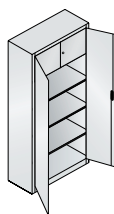

	930	930	930	
Breedte	930	930	930	
Diepte	400	500	400	
Hoogte	1950	1950	1950	
Binnenmaten h x b x d	1840 x 928 x 353	1840 x 928 x 453	1840 x 375 x 350	
Tweedeurskluis h x b x d	1	1	-	
	335 x 755 x 335	335 x 755 x 435		
Legborden	3	3	4	
Beschrijving	kluis met cilinderslot	kluis met cilinderslot	links legbord met kledingstang (uittrekbaar, zonder kleeerhangers), garderobedeel ca. 550 mm breed	
KMK	5	5	5	
Model	9260-100	9280-100	9260-30	
Prijs				

### 2. Kleur van ombouw en deuren



Maak uw keuze (kleuroverzicht, zie achter in catalogus) ..... 491

### + Extra legborden

Gelakt staal (standaard)



Breedte x diepte	925 x 352	925 x 452	375 x 349	459 x 449
------------------	-----------	-----------	-----------	-----------

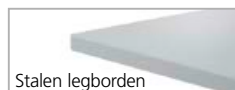

Stalen legborden

Dikte 24 mm  
+ model  
+ prijs per stuk

+ 1040-80

+ 1050-80

+ 1040-38

+ 1050-38

# Draaideurkasten



Model 9260-430



Model 9260-425

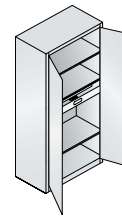
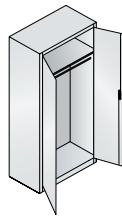
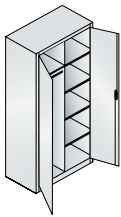

930	930	Breedte	930	930
500	500		400	400
1950	1950	Diepte	1950	1950
1840 x 459 x 450	1840 x 928 x 453	Hoogte	1840 x 928 x 353	1840 x 928 x 353
-	-	Binnenmaten h x b x d	-	-
4	-	Tweedeurs- kluis h x b x d	2	2
links legbord met kledingstang (zonder kleeerhangers)	intern legbord met kledingstang (zonder kleeerhangers)	Legborden	-	1
		Uittrekbaar werkblad	3	1
		Hangmappenframe		
5	5		5	5
<b>9280-30</b>	<b>9280-088</b>	KMK	<b>9260-425</b>	<b>9260-430</b>
		Model		
		Prijs		

## + Designklink

Uitvoering

**mat vernikkeld**

+ model  
+ meerprijs

+ 1128-5502



## + Zichtbare paumellescharnieren

Deuropeningshoek

**180°**

+ model  
+ meerprijs

+ .....5



## + Legbord versterkt

Draagvermogen  
per bord  
+ model  
+ meerprijs

1 versterking:  
**90 kg**  
+ ...-801

2 versterkingen:  
**110 kg**  
+ ...-802

+ **Toebehoren**..... **318**  
Hangmappenframes,  
boekensteunen, sloten



Model 9260-410



Model 9160-600



Model 9060-000

### Kantoorkasten

#### Met hangmappenrails en vakken

Met driepuntssluiting  
Ergo-Lock 4.0

**1. Maten en uitvoering**

Breedte	<b>930</b>	<b>930</b>	<b>930</b>	<b>930</b>
Diepte	400	500	400	400
Hoogte	1950	1950	1950	1950
Binnenmaten h x b x d	1840 x 928 x 353	1840 x 928 x 453	1840 x 928 x 353	1840 x 928 x 353
Beschrijving (maten h x b x d)	6 hangmappenrails (voor Elba/Leitz)	6 hangmappenrails (voor Elba/Leitz)	30 vakken (170 x 280 x 352)	21 vakken (240 x 280 x 352)
KMK	5	5	5	5
Model	<b>9260-600</b>	<b>9280-600</b>	<b>9260-400</b>	<b>9260-410</b>
Prijs				

### Kantoorstellingen

#### Met hangmappenrails en vakken

Kantoorstellingen zijn kasten zonder deuren, met legborden in de kleur van de ombouw

**1. Maten en uitvoering**

Breedte	<b>930</b>	<b>930</b>	<b>930</b>	<b>930</b>
Diepte	400	500	400	400
Hoogte	1950	1950	1950	1950
Binnenmaten h x b x d	1840 x 928 x 353	1840 x 928 x 453	1840 x 928 x 353	1840 x 928 x 353
Beschrijving (maten h x b x d)	6 hangmappenrails (voor Elba/Leitz)	6 hangmappenrails (voor Elba/Leitz)	30 vakken (170 x 280 x 352)	21 vakken (240 x 280 x 352)
KMK	4	4	8	8
Met achterwand	Model <b>9160-600</b>	Model <b>9180-600</b>	Model <b>9160-400</b>	Model <b>9160-410</b>
Prijs				
Zonder achterwand	KMK 3	KMK 3	-	-
Model	<b>9060-600</b>	<b>9080-600</b>	-	-
Prijs				

**2. Kleur van ombouw en deuren**

Maak uw keuze (kleuroverzicht, zie achter in catalogus) ..... 491



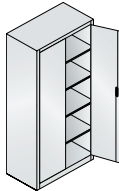
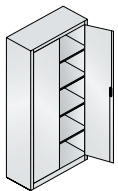

1.	<b>930</b>	<b>930</b>
	400	500
	1950	1950
	1840 x 928 x 353	1840 x 928 x 453
	4 verstelbare legborden	4 verstelbare legborden
	5	5
	<b>9260-000</b>	<b>9280-000</b>

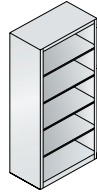

1.	<b>930</b>	<b>930</b>
	400	500
	1950	1950
	1840 x 928 x 353	1840 x 928 x 453
	4 verstelbare legborden	4 verstelbare legborden
	5	5
	<b>9160-000</b>	<b>9180-000</b>

4	<b>9060-000</b>
---	-----------------

4	<b>9080-000</b>
---	-----------------

+ Designklink

Uitvoering

+ model  
+ meerprijs

**mat vernikkeld**

+ 1128-5502



+ Zichtbare paumel-scharnieren

Deuropeningshoek

+ model  
+ meerprijs

**180°**

+ .....5



+ Extra legborden

307

+ Legbord versterkt

Draagvermogen per bord

+ model  
+ meerprijs

1 versterking:  
**90 kg**

+ ...-801

2 versterkingen:  
**110 kg**

+ ...-802



+ Toebehoren

318

# C 2000 ACURADO



## Opzetkasten

Met driepuntssluiting **Ergo-Lock 4.0**, incl. schroefmateriaal voor bevestiging aan de onderkast

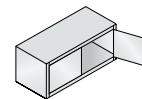
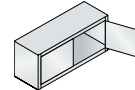
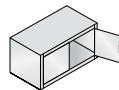
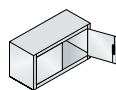

### 1. Maten en uitvoering

	930	930	1200	1200
Breedte	930	930	1200	1200
Diepte	400	500	400	500
Hoogte	500	500	500	500
Binnenmaten h x b x d	440 x 928 x 353	440 x 928 x 453	440 x 1198 x 353	440 x 1198 x 453
Legborden	-	-	-	-
Ordnerhoogtes	1	1	1	1
KMK	3	3	3	3
Model	<b>9264-000</b>	<b>9284-000</b>	<b>9464-000</b>	<b>9484-000</b>
Prijs				

### + Opzetkasten gelijksluitend

+ model + meerprijs + 8900-7211

## Opzetstellingen

Incl. schroefmateriaal voor bevestiging aan de onderkast

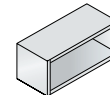
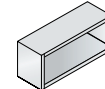

### 1. Maten en uitvoering

	930	930	1200	1200
Breedte	930	930	1200	1200
Diepte	400	500	400	500
Hoogte	500	500	500	500
Binnenmaten h x b x d	440 x 928 x 353	440 x 928 x 453	440 x 1198 x 353	440 x 1198 x 453
Legborden	-	-	-	-
Ordnerhoogtes	1	1	1	1
KMK	3	3	3	3
Model	<b>9164-000</b>	<b>9184-000</b>	<b>9364-000</b>	<b>9384-000</b>
Prijs				

### 2. Kleur van ombouw en deuren



Maak uw keuze (kleuroverzicht, zie achter in catalogus)..... 491

### + Wandbevestiging

Opzetkasten en -stellingen dienen door de klant te worden vastgeschroefd in de wand

### + Toebehoren

Insteekbare boekensteunen, sloten ..... 319

# Opzetkasten en -stellingen

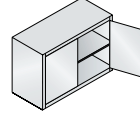
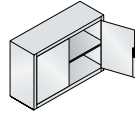
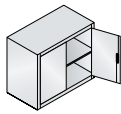
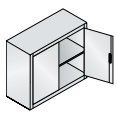

1.	930	930	1200	1200
	400	500	400	500
	790	790	790	790
	730 x 928 x 353	730 x 928 x 453	730 x 1198 x 353	730 x 1198 x 453
	1	1	1	1
	2	2	2	2
	3	3	3	3
	<b>9265-000</b>	<b>9285-000</b>	<b>9465-000</b>	<b>9485-000</b>

+ 8900-7211

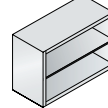
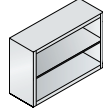
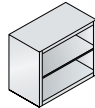
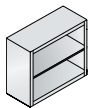

1.	930	930	1200	1200
	400	500	400	500
	790	790	790	790
	730 x 928 x 353	730 x 928 x 453	730 x 1198 x 353	730 x 1198 x 453
	1	1	1	1
	2	2	2	2
	3	3	3	3
	<b>9165-000</b>	<b>9185-000</b>	<b>9365-000</b>	<b>9385-000</b>



Model 9165-000

+ **Extra legborden**  
Gelakt staal (standaard),  
alleen mogelijk bij  
kast-/rekhoogte 790 mm

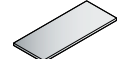
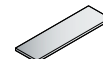

voor kasten (b x d) Breedte x diepte	<b>930 x 400</b> 925 x 352	<b>930 x 500</b> 925 x 452	<b>1200 x 400</b> 1195 x 352	<b>1200 x 500</b> 1195 x 452
---	-------------------------------	-------------------------------	---------------------------------	---------------------------------

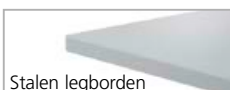

Stalen legborden

Dikte 24 mm + model + prijs per stuk	+ 1040-80	+ 1050-80	+ 9360-80	+ 1060-80
--	-----------	-----------	-----------	-----------



Model 9267-1200



Model 9286-1200  
+ 1125-110 (stalen afdeklad)

### Bijzet- en lage kasten

Met afdeklad van gecoate spaanplaat,  
25 mm dik, driepuntssluiting  
Ergo-Lock 4.0

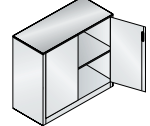
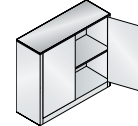
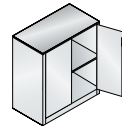
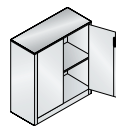

#### 1. Maten en uitvoering

Breedte	<b>930</b>	<b>930</b>	<b>1200</b>	<b>1200</b>	
Diepte	400	500	400	500	
Hoogte	1000	1000	1000	1000	
Binnenmaten h x b x d	855 x 928 x 353	855 x 928 x 453	855 x 1198 x 353	855 x 1198 x 453	
Legborden	1	1	1	1	
Ordnerhoogtes	2	2	2	2	
KMK	3	3	3	3	
Model	<b>9266-1200</b>	<b>9286-1200</b>	<b>9466-1200</b>	<b>9486-1200</b>	
Prijs					

#### 2. Kleur ombouw/deuren

Maak uw keuze (kleuroverzicht zie achter in catalogus) ..... **491**



#### 3. Afdekladdecor

Maak uw keuze (kleuroverzicht zie achter in catalogus) ..... **491**



#### + Alternatieve afdekladbladen

in plaats van de gecoate spaanplaat

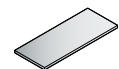
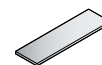

Breedte	<b>930</b>	<b>930</b>	<b>1200</b>	<b>1200</b>
Diepte	400	500	400	500
Dikte 25 mm + model + meerprijs	+ 1124-110	+ 1125-110	+ 2016-110	+ 2017-110





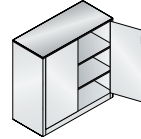
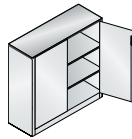
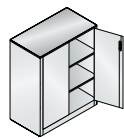
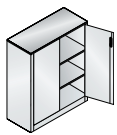

1.

930	930	1200	1200
400	500	400	500
1200	1200	1200	1200
1055 x 928 x 353	1055 x 928 x 453	1055 x 1198 x 353	1055 x 1198 x 453
2	2	2	2
3	3	3	3
3	3	3	3
<b>9267-1200</b>	<b>9287-1200</b>	<b>9467-1200</b>	<b>9487-1200</b>

+ **Ander toebehoren**

Boekensteunen, sloten..... **318**

+ **Onderstellen**

Van vierkante buis, 150 mm hoog, standaardkleur zwartgrijs RAL 7021, andere kleuren zie kleuroverzicht achter in catalogus







**Afmetingen**

Breedte	930	930	1200	1200
Diepte	400	500	400	500
KMK	3	3	3	3
+ model	+ 9964-00	+ 9984-00	+ 2027-00	+ 2028-00
+ prijs				

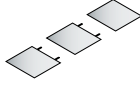
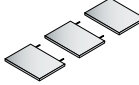
# C 2000 ACURADO

## Extra legborden

						<b>Legbord-drager</b> Verzinkt, per stuk  <b>1118-00</b>
Voor kasten	91/9260-400	91/9260-410	9260-30	9260-30	9280-30	
Kastmaten b x d	<b>930 x 400</b>	<b>930 x 400</b>	<b>930 x 400</b>	<b>930 x 400</b>	<b>930 x 500</b>	
	De verticale scheidingswanden van de kasten zijn vast ingebouwd. De <b>horizontale legborden</b> ondersteunen elkaar en kunnen alleen samen in de hoogte worden versteld. Extra legborden worden los bijgeleverd.		<b>Garderobegedeelte</b> Legbord voor linkerzijde met uittrekbare kledingstang	<b>Dossiergedeelte</b> Legbord voor rechterzijde	<b>Dossiergedeelte</b> Legbord voor rechterzijde	
	zonder afkanting vooraan	met afkanting vooraan				
Model	<b>1040-48</b>	<b>1040-49</b>	<b>1040-39</b>	<b>1040-38</b>	<b>1050-38</b>	
Prijs						

## Hangmappenframe

**Volledig uittrekbaar, kogelgelagerd,**  
met verstelbare middensteunen,  
inclusief ladevergrendeling,  
Kleur RAL 7035 lichtgrijs

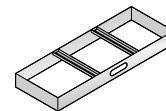
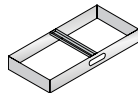

Voor kastbreedte	<b>930</b>	<b>930</b>	<b>930</b>	<b>1200</b>	<b>1200</b>	<b>1200</b>
Voor kastdiepte	400	500	500	400	500	500
Nettodieptemaat	328	328	400	328	328	400
Banen	2 banen		1 baan en 1 restvak	3 banen		3 banen en 1 restvak
Voor mappen	A4	A4	data	A4	A4	data
Model	<b>1040-811</b>	<b>1050-811</b>	<b>1050-812</b>	<b>9360-811</b>	<b>1060-811</b>	<b>1060-812</b>
Prijs						

## Middensteun

Per stuk,  
voor hangmappenframes

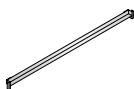

Model 1050-811

Nettodieptemaat	<b>328</b>	<b>400</b>
Voor mappen	A4	data
Model	<b>1000-841</b>	<b>1000-842</b>
Prijs		

## Hangmappenframes

(Hangmappenframes van andere systemen op aanvraag)

Elba/Leitz

Zippel

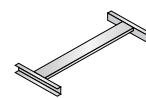
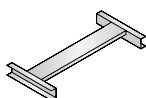

Voor kastbreedte	<b>930</b>	<b>930</b>	<b>1200</b>	<b>930</b>	<b>930</b>	<b>1200</b>
Voor kastdiepte	400	500	500	400	500	500
Nettobreedtemaat	848	848	1118	848	848	1118
Model	<b>1040-82</b>	<b>1050-82</b>	<b>1060-82</b>	<b>1040-83</b>	<b>1050-83</b>	<b>1060-83</b>
Prijs						

# Toebehoren voor draaideurkasten

## Boekensteunen

**Insteekbare boekensteun**  
Alleen voor legborden met rastering

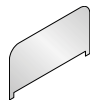

**Verschuifbare boekensteun**  
2x omgezet,  
passend voor alle legborden

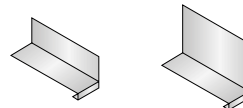

Hoogte	<b>180</b>	<b>180</b>	<b>180</b>	<b>100</b>	<b>200</b>
Diepte / breedte x diepte	352	452	552	100 x 230	100 x 270
Model	<b>1040-8901</b>	<b>1050-8901</b>	<b>1051-8901</b>	<b>4221-25</b>	<b>4222-25</b>
Prijs					

## Legbord

**Met rastering**,  
voor bevestiging van insteekbare  
boekensteunen (meerprijs,  
exclusief prijs van het legbord)

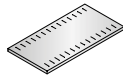

Rastering	om de 50 mm
Model	<b>...-89</b>
+ meerprijs	

## Kledingstang

inclusief houder onder het  
legbord (inclusief legbord,  
slechts vanaf 500 mm uitwen-  
dige kastdiepte mogelijk),  
zonder kleeerhangers

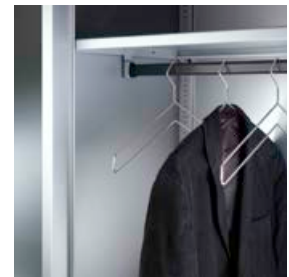

Model	<b>...-88</b>
Prijs	Dubbele prijs van het legbord

## Sleutels en sloten: Ergo-Lock-slot



Ergo-Lock 4.0- slot met 2 sleutels	Ergo-Lock 4.0- slot met moederslot- installatie zonder veilig- heidscertificaat	Hoofdsleutel hierbij	Ergo-Lock 4.0- slot gelijksluitend	Aparte reservesleutel
--	--	-------------------------	--	--------------------------

Model	<b>8900-721</b>	<b>8900-723</b>	<b>8900-7131</b>	<b>8900-7211</b>	<b>0004-11</b>
+ prijs per stuk					
+ meerprijs*					

\* bij bestelling bij kast

## Andere meerprijzen

Meerprijs voor zilverkleurige slotomlijsting	Meerprijs voor slot met sluitnummer naar wens (langere levertijd)	Aparte reservesleutel voor kluis
---	--	--

<b>....-73..</b>	<b>...-...99</b>	<b>0006-50</b>

## Sleutels en sloten: Designklink



Designklink met wisselcilinder en 2 sleutels	Designklink zoals vorige, maar met moederslotinstal- latie zonder veilig- heidscertificaat	Hoofdsleutel hierbij	Designklink met wisselcilinder en 2 sleutels, gelijksluitend	Wisselcilinder afzonderlijk, met 2 sleutels, voor designklink en opzetkasten	Centrale sleutel voor wissel-cilinder	Aparte reservesleutel voor designklink en opzetkasten
--	--	-------------------------	---	--	---	--

Model	<b>1128-5502</b>	<b>1128-5503</b>	<b>2025-031</b>	<b>1128-55021</b>	<b>2025-02</b>	<b>2025-026</b>	<b>0005-10</b>
+ prijs per stuk							
+ meerprijs*							

\* bij bestelling bij kast

## Dit bieden de schuifdeurkasten met stalen deuren:

- Stabiele staalconstructie met hoogwaardige inbrandcoating
- Lichtlopende stalen schuifdeuren lopen met speciale kogellagerrollen in speciale rails
- Ergonomische beugelgreep van metaal voor een eenvoudige bediening
- Standaard met kunststof glijders (vloerbescherming)
- Opzetkasten kunnen gelijklopend met hoofdkast worden gemaakt
- Draai-drukcilinderslot met 2 sleutels en optionele wisselcilinder
- Hoge flexibiliteit van de indeling door hoogteverstelbaarheid in 15 mm-raster
- Hoog draagvermogen per legbord van 70 kg
- Omvangrijk kasttoebehoren



Voorbeeld ter visualisering van de benodigde oppervlakte van plaatsbesparende kasttypen (Het voorbeeld houdt geen rekening met de voorgeschreven bestaande mogelijkheid om de verkeersoppervlakte te overlappen)

Schuifdeurkast

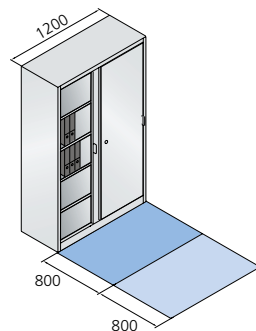

Ter vergelijking: draaideurkast

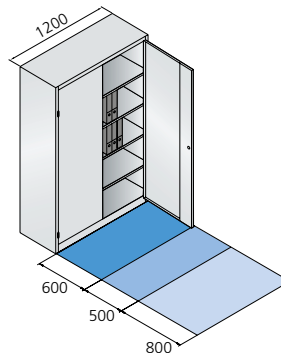

- = functionele oppervlakte
- = gebruikersoppervlakte
- = verkeersoppervlakte

## Schuifdeurkasten met stalen deuren

Legborden verstelbaar



### 1. Maten en uitvoering

Breedte	1200	1200	1200	1200
Diepte	400	500	400	500
Hoogte	1950	1950	1950	1950
Binnenmaten h x b x d	1840 x 1197 x 328	1840 x 1197 x 428	1840 x 1197 x 328	1840 x 1197 x 428
Eendeurskluizen (per zijde)	-	-	2 400 x 595 x 290	2 400 x 595 x 390
Legborden	4	4	3	3
Hangmappenframes	-	-	-	-
Scheidingswand in het midden	-	-	-	-
KMK	6	6	6	6
Model	<b>2040-00</b>	<b>2050-00</b>	<b>2040-200</b>	<b>2050-200</b>
Prijs				

### 2. Kleur van ombouw en deuren



Maak uw keuze (kleuroverzicht, zie achter in catalogus).....





Schuifdeuren van staal



Beugelgreep



Productserie breedte

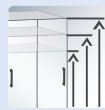

Productserie hoogte

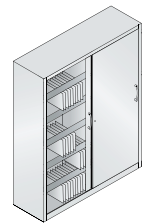

1.	1200	1600	1600	1600	1600	1600
	500	400	500	400	500	500
	1950	1950	1950	1950	1950	1950
	1840 x 1197 x 428	1840 x 1596 x 328	1840 x 1596 x 428	1840 x 1596 x 328	1840 x 1596 x 428	1840 x 1596 x 428
	-	-	-	2 400 x 795 x 290	2 400 x 795 x 390	-
	-	2 x 4	2 x 4	2 x 3	2 x 3	-
	6 (Elba/Leitz)	-	-	-	-	2 x 6 (Elba/Leitz)
	-	1	1	1	1	1
	6	7	7	7	7	7
	<b>2050-60</b>	<b>2140-00</b>	<b>2150-00</b>	<b>2140-100</b>	<b>2150-100</b>	<b>2150-60</b>

**+ Toebehoren**

Extra legborden, onderstellen ..... 328

**Ergonomische beugelgreep:**  
van metaal voor een eenvoudige bediening



## Opzetkasten met stalen schuifdeuren

Incl. schroefmateriaal voor bevestiging aan de onderkast, voor het gebruik als bijzetkast zijn afdekbladen nodig

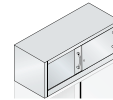
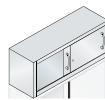

### 1. Maten en uitvoering

Breedte	<b>1200</b>	<b>1200</b>	<b>1200</b>
Diepte	400	500	400
Hoogte	500	500	790
Binnenmaten h x b x d	450 x 1197 x 328	450 x 1197 x 428	740 x 1197 x 328
Legborden	-	-	1
Ordnerhoogtes	1	1	2
KMK	4	4	5
Model	<b>2044-00</b>	<b>2054-00</b>	<b>2045-00</b>
Prijs			

### + Wandbevestiging

Opzetkasten dienen door de klant te worden vastgeschroefd in de wand

### + Afdekbladen

Van gecoate spaanplaat, bij gebruik als bijzetkast

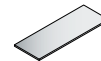
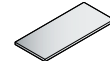

Voor kastbreedte	<b>1200</b>	<b>1200</b>	<b>1200</b>
Diepte	400	500	400
Dikte 25 mm + model + prijs per stuk	+ 2016-000	+ 2017-000	+ 2016-000

### 2. Kleur van ombouw en deuren

 Maak uw keuze (kleuroverzicht, zie achter in catalogus)... [491](#)

### 3. Afdekbladdecor

 Maak uw keuze (kleuroverzicht, zie achter in catalogus)... [491](#)



# Opzetkasten met schuifdeuren

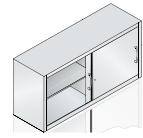
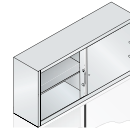
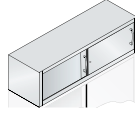
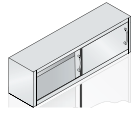
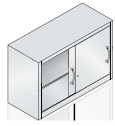

1.	1200	1600	1600	1600	1600
	500	400	500	400	500
	790	500	500	790	790
	740 x 1197 x 428	450 x 1597 x 328	450 x 1597 x 428	740 x 1597 x 328	740 x 1597 x 428
	1	-	-	2 x 1	2 x 1
	2	1	1	2	2
	5	5	5	6	6
	<b>2055-00</b>	<b>2144-00</b>	<b>2154-00</b>	<b>2145-00</b>	<b>2155-00</b>

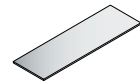
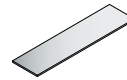
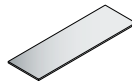
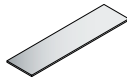
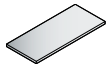

+	1200	1600	1600	1600	1600
	500	400	500	400	500
	+ 2017-000	+ 2018-000	+ 2019-000	+ 2018-000	+ 2019-000

- + **Achterwandversterking** Voor wandophanging van de kast + model + 1000-53  
+ meerprijs \_\_\_\_\_
- + **Toebehoren** Extra legborden ..... 328

## Bestelstappen:

- 1. **Maten en uitvoering**
- 2. **Kleur ombouw/deuren**
- 3. **Bladdecor**
- + **Opties**

Model 2044-00 (opzetkast)





# C 2000 ACURADO



Model 2147-1200







Model 2048-1200







## Bijzetkasten met stalen schuifdeuren

Incl. afdekbladen van gecoate spaanplaat 25 mm dik

### 1. Maten en uitvoering

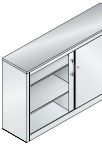
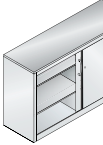
						
Breedte	1200	1200	1200	1200	1200	1200
Diepte	400	500	400	500	400	500
Hoogte	1000	1000	1200	1200	1600	1600
Binnenmaten h x b x d	855 x 1197 x 328	855 x 1197 x 428	1055 x 1197 x 328	1055 x 1197 x 428	1455 x 1197 x 328	1455 x 1197 x 428
Legborden	2	2	2	2	3	3
Ordnerhoogtes	2 1/2	2 1/2	3	3	4	4
KMK	5	5	5	5	6	6
Model	<b>2046-1200</b>	<b>2056-1200</b>	<b>2047-1200</b>	<b>2057-1200</b>	<b>2048-1200</b>	<b>2058-1200</b>
Prijs						

### 1. Maten en uitvoering

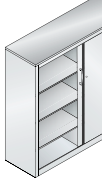
						
Breedte	1600	1600	1600	1600	1600	1600
Diepte	400	500	400	500	400	500
Hoogte	1000	1000	1200	1200	1600	1600
Binnenmaten h x b x d	855 x 1596 x 328	855 x 1596 x 428	1055 x 1596 x 328	1055 x 1596 x 428	1455 x 1596 x 328	1455 x 1596 x 428
Legborden	2 x 2	2 x 2	2 x 2	2 x 2	2 x 3	2 x 3
Ordnerhoogtes	2 1/2	2 1/2	3	3	4	4
Scheidingswand in het midden	1	1	1	1	1	1
KMK	5	5	5	5	6	6
Model	<b>2146-1200</b>	<b>2156-1200</b>	<b>2147-1200</b>	<b>2157-1200</b>	<b>2148-1200</b>	<b>2158-1200</b>
Prijs						

### 2. Kleur van ombouw en deuren

 Maak uw keuze (kleuroverzicht, zie achter in catalogus) ..... 491

### 3. Afdekbladdecor

 Maak uw keuze (kleuroverzicht, zie achter in catalogus) ..... 491

 Toebehoren ..... 328



# Bijzetkasten met schuifdeuren



## Bijzetkasten op bureauhoogte met stalen schuifdeuren

Met hoogteregeling, legborden verstelbaar, 1200 en 1600 mm breedte met scheidingswand in het midden, met afdeklad van gecoate spaanplaat 25 mm dik

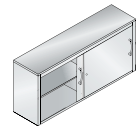
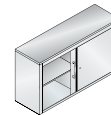

### 1. Maten en uitvoering

	800	1000	1200	1600
Breedte	800	1000	1200	1600
Diepte	400	400	400	400
Hoogte	720	720	720	720
Binnenmaten h x b x d	675 x 740 x 340	675 x 940 x 340	675 x 564 x 340	675 x 764 x 340
Legborden	1	1	2 (1 per zijde)	2 (1 per zijde)
Ordnerhoogtes	2	2	2	2
KMK	3	3	4	6
Model	<b>5722-00</b>	<b>5725-00</b>	<b>5723-00</b>	<b>5724-00</b>
Prijs				

### + Geluidsisolatie

Deuren en zijwanden geïsoleerd

Voor kastbreedte + model + meerprijs	800	1000	1200	1600
	+ 5005-60	+ 5005-60	+ 5005-60	+ 5005-61

### + Extra legborden



Voor kastbreedte	800	1000	1200	1600
Breedte x diepte	740 x 340	940 x 340	563 x 340	740 x 340
Scheidingswand in het midden	-	-	1	1



Dikte 11 mm + model + prijs per stuk	800	1000	1200	1600
	+ 5722-80	+ 5725-80	+ 5723-80	+ 5724-80

### + Onderstellen

Van vierkante buis, 150 mm hoog, standaardkleur zwartgrijs RAL 7021

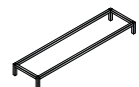

Voor kastbreedte + model + prijs per stuk	800	1000	1200	1600
	+ 2026-00	+ 2031-00	+ 2027-00	+ 2029-00

# C 2000 ACURADO

## Dit bieden de schuifdeurkasten met glazen deuren:

- Ombouw met stabiele staalconstructie met hoogwaardige inbrandcoating
- Lichtlopende schuifdeuren lopen met speciale kogellagerrollen in speciale rails
- Glazen deuren van veiligheidsglas (ESG) met ingeslepen handgreep
- Standaard met kunststof glijders (vloerbescherming)
- Opzetkasten kunnen gelijksluitend met hoofdkast worden gemaakt
- Draai-drukcilinderslot met 2 sleutels
- Hoge flexibiliteit van de indeling door verstelbaarheid in 15mm-raster
- Omvangrijk kasttoebehoren
- Stalen legborden in corpuskleur



## Schuifdeurkasten met glazen deuren

Draagvermogen per bord 40 kg bij gelijkmatig verdeelde last

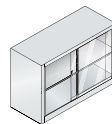
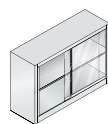

### 1. Maten en materiaal legborden

	1200	1200	1200	1200
Breedte	400	500	400	500
Diepte	790	790	1950	1950
Hoogte	740 x 1197 x 328	740 x 1197 x 428	1840 x 1197 x 328	1840 x 1197 x 428
Binnenmaten h x b x d	1	1	4	4
Legborden	-	-	-	-
Scheidingswand in het midden	5	5	6	6



KMK Model Prijs	2045-07*	2055-07*	2040-07	2050-07
-----------------	----------	----------	---------	---------



KMK Model Prijs	2045-073*	2055-073*	2040-073*	2050-073*
-----------------	-----------	-----------	-----------	-----------

### + Extra legborden

Breedte x diepte	1196 x 327	1196 x 427	1196 x 327	1196 x 427
------------------	------------	------------	------------	------------

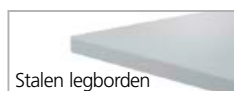

Staal, 24 mm + model + prijs per stuk	+ 2040-80	+ 2050-80	+ 2040-80	+ 2050-80
---------------------------------------	-----------	-----------	-----------	-----------

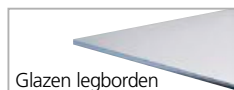

Glas, 6 mm + model + prijs per stuk	+ 2040-380	+ 2050-380	+ 2040-380	+ 2050-380
-------------------------------------	------------	------------	------------	------------

### 2. Kleur van ombouw en deuren

Maak uw keuze (kleuroverzicht, zie achter in catalogus) ..... 491

### 3. Afdekladdecor

Maak uw keuze (kleuroverzicht, zie achter in catalogus) ..... 491

# Schuifdeurkasten met glazen deuren







Model 2145-07  
(opzetkast)

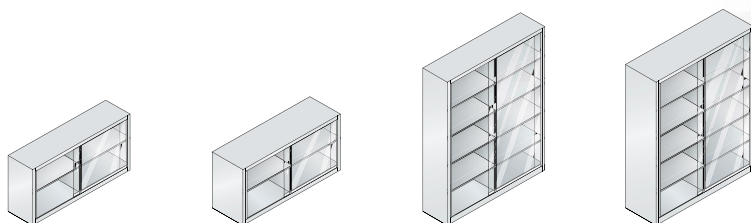

Model 2140-07  
+ 2140-80 (4 extra legborden)



1.	1600 400 790 740 x 1596 x 328 2 (1 per zijde) 1	1600 500 790 740 x 1596 x 428 2 (1 per zijde) 1	1600 400 1950 1840 x 1596 x 328 8 (4 per zijde) 1	1600 500 1950 1840 x 1596 x 428 8 (4 per zijde) 1
	6 <b>2145-07*</b>	6 <b>2155-07*</b>	7 <b>2140-07</b>	7 <b>2150-07</b>
	6 <b>2145-073*</b>	6 <b>2155-073*</b>	7 <b>2140-073*</b>	7 <b>2150-073*</b>
+	 <b>796 x 327</b>	 <b>796 x 427</b>	 <b>796 x 327</b>	 <b>796 x 427</b>
	+ 2140-80	+ 2150-80	+ 2140-80	+ 2150-80
	+ 2140-380	+ 2150-380	+ 2140-380	+ 2150-380



Model 2040-073

+	Afdekladen	Voor kastbreedte	1200	1200	1600	1600
	Gecoate spaanplaat, 25 mm dik, noodzakelijk bij gebruik van de 790 mm hoge kasten als bijzetkast	Diepte	400	500	400	500
		+ model	+ 2016-000	+ 2017-000	+ 2018-000	+ 2019-000
		+ prijs				

➤ **Toebehoren**..... [328](#)

➤ **Onderstellen**..... [329](#)

\* Langere levertijd mogelijk.

# C 2000 ACURADO

## Extra legborden

Gelakt staal,  
24 mm dik (standaard)



Voor kastbreedte	<b>1200</b>	<b>1200</b>	<b>1600</b>	<b>1600</b>
Breedte x diepte	1196 x 327	1196 x 427	796 x 327	796 x 427
Scheidingswand in het midden	-	-	1	1

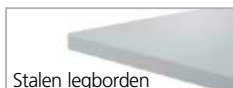

Stalen legborden

Dikte 24 mm				
Model	<b>2040-80</b>	<b>2050-80</b>	<b>2140-80</b>	<b>2150-80</b>
Prijs per stuk				

## Legbord versterkt

Standaard draagvermogen per bord ca. 70 kg bij gelijkmatig verdeelde last

1 extra versterking onder het legbord



2 extra versterkingen onder het legbord



Draagvermogen per bord  
Model  
+ meerprijs

**90 kg**  
**...-801**

**110 kg**  
**...-802**

## Legbord met rastering

Meerprijs, exclusief prijs van het legbord, langere levertijd

Voor de bevestiging van insteekbare boekensteunen

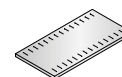

Rastering  
Model  
+ meerprijs

om de 50 mm  
**...-89**



## Boekensteunen

Insteekbare boekensteun  
Alleen voor legborden met rastering

Verschuifbare boekensteun  
2x omgezet, passend voor alle legborden

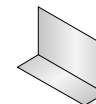
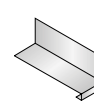
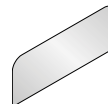
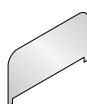

Hoogte  
Diepte / breedte x diepte  
Model  
Prijs

**180**  
352

**180**  
452

**2040-8901**

**2050-8901**

**100**  
100 x 230

**4221-25**

**200**  
100 x 270

**4222-25**



Hangmappenframes systeem  
Elba/Leitz, (model 2050-82, )

## Hangmappenframes

Elba/Leitz

Zippel

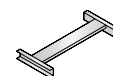
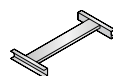

Voor kastbreedte  
Voor kastdiepte  
Nettbreedtemaat  
Model  
Prijs

**1200**

500

1111

**2050-82**

**1600**

500

731

**2150-82**

**1200**

500

1111

**2050-83**

**1600**

500

731

**2150-83**



# Toebehoren voor schuifdeurkasten

## Werkblad

**Uittrekbaar**,  
meerprijs  
exclusief prijs  
van het legbord

Positie onder  
het legbord,  
voor modell 2140-00

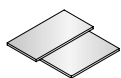

Breedte

**ca. 670 mm**

Model

**...-871**

+ meerprijs

## Kledingstang

inclusief legbord, slechts  
vanaf 500 mm uitwen-  
dige kastdiepte mogelijk,  
zonder  
kleeerhangers

Positie inclusief  
houder onder  
het legbord



Model

**...-88**

Prijs

Dubbele prijs  
van het legbord

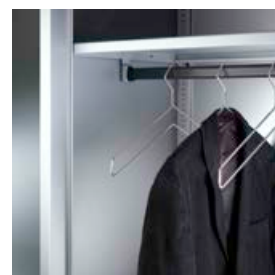

Kledingstang  
(model ...-88)



Uittrekbaar werkblad  
(model ...-871)

## Legbord- drager

Verzinkt, per stuk



Model **1118-00**

Prijs

## Kledingstang

Uittrekbaar

Zonder kleeerhangers,  
voor model 2140-00

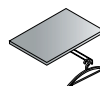

Voor kastbreedte

**1600**

Model

**2140-39**

Prijs per stuk



## Onderstellen

uit vierkante buis, 150 mm hoog, standaardkleur RAL 7021 zwartgrijs

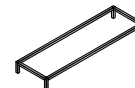
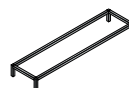

Voor kastbreedte

**1200**

**1200**

**1600**

**1600**

Voor kastdiepte

400

500

400

500

KMK

3

3

3

3

Model

**2027-00**

**2028-00**

**2029-00**

**2030-00**

Prijs

## Sleutels en sloten

niet voor glazen  
schuifdeuren



Gelijksluitend

**2025-021**

Wisselcilinder  
voor  
moederslotinstal-  
latie

**2025-03**

Hoofdsleutel voor  
wisselcilinder

**2025-031**

Centrale sleutel  
voor  
wisselcilinder

**2025-026**

Aparte  
reservesleutel  
voor serie  
C 2000 Acurado

**0005-10**

Slot met sluitnum-  
mer naar wens  
(langere levertijd)

**...-...99**

Model

Prijs per stuk

+ meerprijs\*

\* bij bestelling bij kast

# C 2000 ACURADO

## Dit bieden de hangmappen- en ladekasten:

- Voordelige oplossing voor de „klassieke“ kantoortaken
- Stabiele staalconstructie met hoogwaardige inbrandcoating
- 5 jaar garantie op de telescoopgeleiders
- Voor hangmappen of systeemkaarten
- Drie breedtes, drie hoogtes
- Standaard met kunststof glijders (vloerbescherming)
- Wisselcilinder met 2 sleutels en centrale vergrendeling
- Volledig uittrekbare laden op duurzame telescopische kogelgeleiders
- Ladevergrendeling
- Inliggende, gesloten, stalen laden met geïntegreerde, doorlopende handgreep
- Iedere kaartenrij heeft 2 kaartensteunen
- Belastbaarheid per lade 50 kg



Inliggende fronten



50 kg draagvermogen per lade



5 jaar garantie

## Leverbaar zonder meerprijs in de kleuren:



Lichtgrijs  
RAL 7035



Zwartgrijs  
RAL 7021



Wit aluminium  
RAL 9006



Verkeerswit  
RAL 9016

## Hangmappenkasten

Met hangmappenframe en **gesloten ladebodem**, voor A4-hangmappen, volledig uittrekbaar

### 1. Maten en uitvoering

Breedte	<b>433</b>	<b>433</b>	<b>433</b>	<b>787</b>	<b>787</b>	<b>787</b>
Diepte	590	590	590	590	590	590
Hoogte	733	1045	1357	733	1045	1357
Binnenmaten h x b x d	250 x 330 x 528	250 x 330 x 528	250 x 330 x 528	250 x 330 x 528	250 x 330 x 528	250 x 330 x 528
Banen	1 baan	1 baan	1 baan	2 banen	2 banen	2 banen
Laden	2	3	4	2	3	4
Model	<b>12412-311</b>	<b>12423-311</b>	<b>12434-311</b>	<b>12912-312</b>	<b>12923-312</b>	<b>12934-312</b>
Prijs						

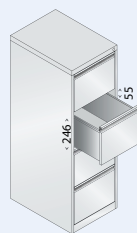
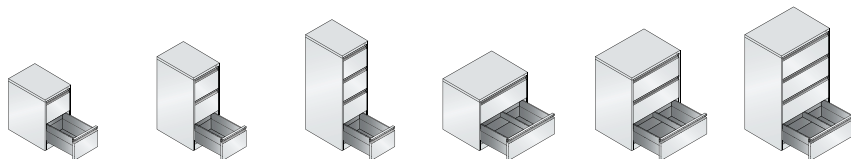

Bij onze binnenmaten geven wij in principe de **nettoafmetingen** op (bijv. het ophangpunt van de A4-hangmap tot het onderste punt of tot op de ladebodem).

De nettoafmeting van het ophangpunt tot het **bovenste** punt vindt u op de tekening hiernaast.

# Hangmappen- en ladekasten



## Ladekasten voor kaarten

Voor kaarten **A5** en **A4**, laden volledig uittrekbaar

### 1. Maten en uitvoering

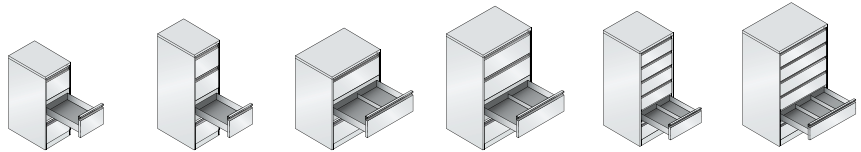

Breedte	<b>433</b>	<b>433</b>	<b>787</b>	<b>787</b>	<b>553</b>	<b>787</b>
Diepte	590	590	590	590	590	590
Hoogte	1045	1357	1045	1357	1357	1357
Binnenmaten h x b x d	285x300 x 528	285 x 300 x 528	285 x 300 x 528	285 x 300 x 528	185 x 214 x 518	185 x 214 x 518
Banen	1 baan	1 baan	2 banen	2 banen	2 banen	3 banen
Laden	3	4	3	4	6	6
Voor kaarten	<b>A4 liggend</b>	<b>A4 liggend</b>	<b>A4 liggend</b>	<b>A4 liggend</b>	<b>A5 liggend</b>	<b>A5 liggend</b>
Model	<b>12423-321</b>	<b>12434-321</b>	<b>12923-322</b>	<b>12934-322</b>	<b>12736-322</b>	<b>12936-323</b>
Prijs						

### 2. Ombouwkleur



Maak uw keuze: lichtgrijs, zwartgrijs, wit aluminium, verkeerswit ..... zie linkerpagina

### + Toebehoren

Kaartensteunen, onderstellen ..... [332](#)

Op grond van de geldende normen en richtlijnen (bijv. EN 14073) moeten kasten tegen kantelen beveiligd zijn. Hiervoor zijn er twee comfortabele mogelijkheden:

1. Uitvoering met **wandbevestiging\*** of
2. Uitvoering met een extra **tegegengewicht**



\*De bevestigingswijze is afhankelijk van het muurmateriaal. Gebruik schroeven en pluggen die voor de betreffende muur geschikt zijn (niet bijgeleverd).

### + Extra tegegengewicht

Indien wandbevestiging niet mogelijk is, niet achteraf monteerbaar

Voor kastbreedte	<b>433</b>	<b>553</b>	<b>787</b>
Belastbaarheid per lade	35 kg	40 kg	50 kg
+ model	+ 6400-01	+ 6700-01	+ 6900-01
+ meerprijs			



Model 12736-322

Model 12936-323

# C 2000 ACURADO



## Etikethouder

Van kunststof,  
per stuk

### Standaard

Ter aanvulling van de bijgeleverde etikethouders (1 stuk per lade standaard), kleur zwart, incl. etiket en doorzichtig raampje

### Comfort

Als alternatief, kleur zwart, incl. etiket en doorzichtig raampje



Uitvoering	zelfklevend	zelfklevend	magnetisch
H x b x d	26 x 76 x 4	39 x 114 x 5	39 x 114 x 5
Tekstveld h x b	17 x 67	30 x 105	30 x 105
Model	<b>6103-13</b>	<b>6103-11</b>	<b>6103-12</b>
Prijs			

## Onderstellen

Standaardkleur RAL 7021 zwartgrijs

Van vierkante buis



Breedte	<b>433</b>	<b>553</b>	<b>787</b>
Hoogte	150	150	150
KMK	3	3	3
Model	<b>64020-00</b>	<b>67020-00</b>	<b>69020-00</b>
Prijs			



Hangmappenkasten met gesloten ladebodems

## Kaarten- steunen

Per stuk

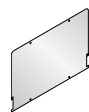

Uitvoering	Voor kaarten <b>A4 liggend</b>	Voor kaarten <b>A5 liggend</b>
Fronthoogte	6 HE	4 HE
Model	<b>6494-10</b>	<b>6495-10</b>
Prijs per stuk		



### Wisselcilinderslot

Als centrale vergrendeling. Compatibel met vele andere C+P-meubelen. Ook ideaal voor het achteraf creëren van sluitgroepen. Inliggende stalen lade met geïntegreerde, doorlopende handgreep



## Wisselcilinder

Met 2 sleutels,  
vernikkeld



Model	<b>2025-02</b>
Prijs	

## Aparte reservesleutel

Per stuk



Model	<b>0005-10</b>
Prijs	



## Toebehoren voor lade- en archiefkasten



# C 3000 ASISTO

## Draaideurkasten



### De aantrekkelijke stalen kasten en stellingen voor elk kantoor .....

- Ombouw met stabiele staalconstructie met hoogwaardige inbrandcoating, deuren standaard uitgerust met fronten in houtdecor
- Aantrekkelijk design met verfijnde randen
- Handgrepen van metaal, mat vernikkeld
- Draaideuren met ca. 225° openingshoek
- Veiligheidsslot met wisselcilinder en 2 sleutels
- Niveauregeling
- Verschillende fronten, afdekbladen en legborden mogelijk
- Zeer flexibele indeling (15mm-raster)
- Veelzijdige extra uitrustingen

## Schuifdeurkasten



### De praktische ruimtebesparende kast .....

- Schuifdeuren met zeer lichtlopende rollen
- Veiligheidsslot (drukcilinderslot) met wisselcilinder en 2 sleutels
- Legborden van staal in RAL 7021 zwartgrijs
- Niveauregeling
- Wisselfrontconcept
- Bijzet- en opzetkasten met schuifdeuren

	Tot 225° deuropening	Productserie breedte	Productserie diepte	Productserie hoogte	Wisselfronten	Beugelgreep, mat vernikkeld	Akoestische fronten/deuren	Gedempte zijwanden	Verfijnde, elegante ombouwranden
	225°								

#### Draaideurkasten C 3000 Asisto

●

●

435

●

●

●

optioneel

optioneel

●

#### Schuifdeurkasten C 3000 Asisto

-

●

435

●

●

●

optioneel

optioneel

●

#### Roldeurkasten C 3000 Asisto

-

●

435

●

●

●

optioneel

optioneel

●

#### Lade- en archieffkasten C 3000 Asisto

-

●

435  
600

●

●

●

●

●

●

## Roldeurkasten



### Het elegante totaalprogramma van roldeurkasten.....

- Stabiele staalconstructie met hoogwaardige inbrandcoating
- Kunststof roldeuren, naar links openend, met mat vernikkelde beugelgreep
- Gemakkelijk en geluidloos lopend
- Standaard met kunststof glijders (vloerbescherming)
- Centrale vergrendeling met 2 sleutels
- Bij geopende deuren is de hele binnenruimte toegankelijk
- Complete productserie (verschillende afmetingen en indelingen voor iedere behoefte)
- Programma van op- en bijzetoplossingen

## Lade- en archiefkasten



### Het comfortprogramma voor alle archiveringstaken .....

- Stabiele staalconstructie met geluidsisolerende ombouw en hoogwaardige inbrandcoating
- Optionele fronten in houtdecor en afdekladen
- Centrale vergrendeling met 2 sleutels, wisselcilinder en ladevergrendeling
- Elegante en ergonomische beugelgrepen, mat vernikkeld
- 15 jaar garantie op de geleiders
- Compleet modulesysteem voor de meest uiteenlopende archiveringsvormen



Wisselcilinder	Niveauregeling	Opzet- en bijzetkasten	Draagvermogen per bord (kg)	Draagvermogen per lade (kg)	Beveiligd tegen omkiepen (ladevergrendeling)	Soft-Stop	Indelingen	Hangmappen	Aantrekkelijke standaardkleuren
●	●	●	tot 70	-	-	-	optioneel	optioneel	●
●	●	●	tot 70	-	-	-	optioneel	-	●
●	●	●	tot 70	-	-	-	optioneel	optioneel	●
●	●	-	-	tot 100	●	●	optioneel	●	●



# C 3000 ASISTO

## Staalhard en flexibel op kantoor

### Dit biedt de serie C 3000 Asisto:

- Ombouw met stabiele staalconstructie met hoogwaardige inbrandcoating, draai- en schuifdeuren standaard met houtdecor
- Draaideuren met ca. 225° openingshoek en instelbare, buitenliggende scharnieren
- Veiligheidsslot (3 puntscilinderslot met schuifstangen) met wisselcilinder en 2 sleutels
- Afdekbladen van gecoate spaanplaat, 25 mm dik, met afwerkkader bij bijzet- en lage kasten (hoogte 915-1635 mm)
- Aantrekkelijk design door verfijnde randen (op deze manier alleen te realiseren bij een stalen ombouw)
- Geïntegreerde sokkel (hoogte 90 mm)
- Niveauregeling standaard, van binnenuit instelbaar

- Verschillende fronten (staal, hout, helder glas, ...) en afdekbladen kunnen sfeervol met de stalen ombouw worden gecombineerd
- Zeer flexibele binneninrichting door de verstelbaarheid in een 15mm-raster
- Legborden van staal in RAL 7021 zwartgrijs (optioneel ook in gecoate spaanplaat, HPL of helder glas mogelijk)
- Hoog draagvermogen per legbord tot 70 kg
- Handgrepen van metaal, mat vernikkeld
- Uitstekend verplaatsbaar en stabiel dankzij de stalen Asisto-ombouw (met magnetisch bruikbare zijvlakken)
- Talrijke extra uitrustingen mogelijk, zoals bijv. geluidsisolatie van de zijwanden

Asisto van C+P doet het uitstekend in alle disciplines van de moderne kantoorinrichting en biedt u bovendien een staalharde meerwaarde, die u alleen bij C+P vindt. De Asisto-kasten met hun innovatieve stalen ombouw overtuigen immers qua techniek, design en prijs-kwaliteitsverhouding.

Asisto is het intelligente totaalprogramma van de marktleider voor het inrichten met staal.

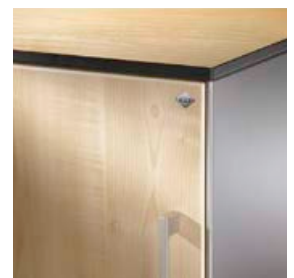

Typend voor de Asisto-kasten – of ze nu met draai-, rol- of schuifdeuren zijn uitgevoerd – is de elegante, verfijnde 6mm-rand.





*De standaard handgrepen van de Asisto-serie zijn mat vernikkeld en trekken de elegante vormgeving consequent door.*



*De instelbare schamieren (ca. 225° openingshoek) zijn extra plat en maken zo de binnenruimte van de kast nog beter toegankelijk.*



*De Asisto-niveauregeling kan comfortabel van binnenuit worden ingesteld, waarbij de stelschroef gemakkelijk bereikbaar is via een geleidehuls.*

# C 3000 ASISTO

## Dit bieden de draaideurkasten:

- Wisselfrontconcept
- Afdekladen van gecoate spaanplaat, 25 mm dik, bij kasten tot 1635 mm hoogte
- Legborden van staal in RAL 7021 zwartgrijs (standaard), aanvullende of alternatieve legborden
- Glazen deuren (meerprijs) zonder slot



Tot 225° deuropening



Productserie breedte

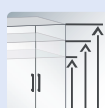

Productserie hoogte



Niveauregeling



Wisselfronten



Model 141032-000 + 141032-710 (stalen deuren)

## Draaideurkasten met wisselfronten

Incl. afdekladen van gecoate spaanplaat, 25 mm dik, bij kasten tot 1635 mm hoogte

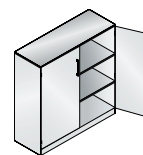
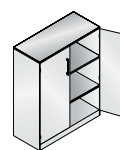
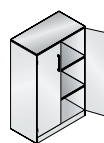
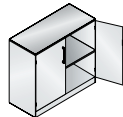
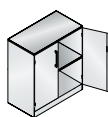

### 1. Maten en deurmateriaal

	800	1000	800	1000	1200
Breedte	800	1000	800	1000	1200
Diepte	435	435	435	435	435
Hoogte	915	915	1310	1310	1310
Binnenmaten h x b x d	745 x 795 x 352	745 x 995 x 352	1140 x 795 x 352	1140 x 995 x 352	1140 x 1195 x 352
Legborden	1	1	2	2	2
Orderhoogtes	2	2	3	3	3
KMK	4	4	4	5	5
Model	<b>141053-000</b>	<b>141052-000</b>	<b>141033-000</b>	<b>141032-000</b>	<b>141031-000</b>
Prijs					



Deuren in houtdecor (standaard)



Stalen deuren

Optioneel: + model + meerprijs	+ 141053-710	+ 141052-710	+ 141033-710	+ 141032-710	+ 141031-710
--------------------------------------	--------------	--------------	--------------	--------------	--------------



Glazen deuren

Optioneel: + model + meerprijs	+ 141053-750	+ 141052-750	+ 141033-750	+ 141032-750	+ 141031-750
--------------------------------------	--------------	--------------	--------------	--------------	--------------

### 2. Ombouwkleur



Maak uw keuze (kleuroverzicht, zie achter in catalogus)..... 491

### 3. Deurdecor (evt. afdekladdecor) of deurkleur (bij stalen deuren)



Maak uw keuze (kleuroverzicht, zie achter in catalogus)..... 191



### Alternatieve afdekladen

Massieve kern/HPL of staal..... 342



### Toebehoren

Extra legborden ..... 342 Hangmappenrails, -frames ..... 343

# Draaideurkasten



Houtdecoreuren van gecoate spaanplaat zijn standaard voor alle Asisto-kasten (19 mm dik)

Stalen deuren zijn optioneel verkrijgbaar en hebben een geïsoleerde dubbele wand (19 mm dik)

Glazen deuren zijn optioneel verkrijgbaar en bestaan uit 6 mm dik, helder veiligheidsglas (ESG)

+ Optioneel voor alle kasten:

**Akoestische fronten SonicWall Steel**, voorzien van een nagenoeg onzichtbare, akoestisch bijzonder doeltreffende perforatie. Wij geven u graag meer informatie.

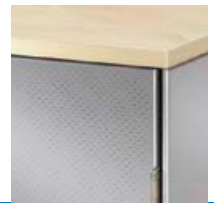

Model 141002-000 + 141002-710 (stalen deuren)

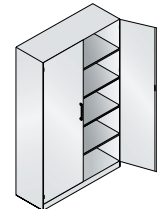
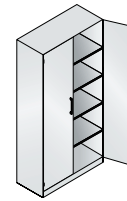
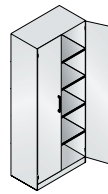
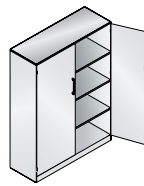
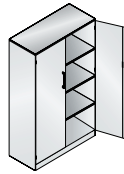
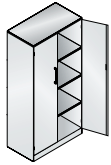

1.	800	1000	1200	800	1000	1200
	435	435	435	435	435	435
	1635	1635	1635	1980	1980	1980
	1465 x 795 x 352	1465 x 995 x 352	1465 x 1195 x 352	1825 x 795 x 352	1825 x 995 x 352	1825 x 1195 x 352
	3	3	3	4	4	4
	4	4	4	5	5	5
	5	6	6	5	6	6
	<b>141013-000</b>	<b>141012-000</b>	<b>141011-000</b>	<b>141003-000</b>	<b>141002-000</b>	<b>141001-000</b>

+ 141013-710	+ 141012-710	+ 141011-710	+ 141003-710	+ 141002-710	+ 141001-710
+ 141013-750	+ 141012-750	+ 141011-750	+ 141003-750	+ 141002-750	+ 141001-750

+ **Geluidsisolatie in de zijwanden**  
Voor alle kast- en stellingbreedtes, voor nog minder storende geluiden van de kast

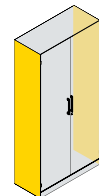
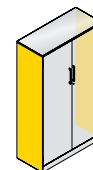
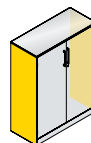
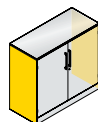

**Sandwichconstructie**  
(staal-isolatie-staal)

Voor kasthoogte  
Ordnerhoogtes

**915**

**1310**

**1635**

**1980**

2

3

4

5



Per kast/stelling  
+ model  
+ meerprijs

+ 141050-701

+ 141030-701

+ 141010-701

+ 141000-701

## Dit bieden de kantoorstellingen:

- Legborden standaard van staal in de kleur van de ombouw, extra of alternatieve legborden



Productserie breedte



Productserie hoogte



Niveauregeling



Draagvermogen per bord 70 kg



Model 140031-000

## Kantoorstellingen

Incl. afdekbladen van gecoate spaanplaat, 25 mm dik, bij stellingen tot 1635 mm hoogte

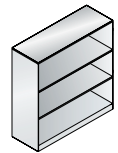
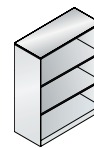
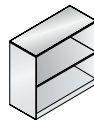
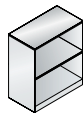

### 1. Maten en uitvoering

	800	1000	800	1000	1200
Breedte	800	1000	800	1000	1200
Diepte	435	435	435	435	435
Hoogte	915	915	1310	1310	1310
Binnenmaten h x b x d	745 x 795 x 352	745 x 995 x 352	1140 x 795 x 352	1140 x 995 x 352	1140 x 1195 x 352
Legborden	1	1	2	2	2
Ordnerhoogtes	2	2	3	3	3
KMK	4	4	4	5	5
Model	140053-000	140052-000	140033-000	140032-000	140031-000
Prijs					

### 2. Ombouwkleur

Maak uw keuze (kleuroverzicht, zie achter in catalogus) ..... 491

### 3. Afdekbladdecor

Maak uw keuze (kleuroverzicht, zie achter in catalogus) ..... 491

+ Geluidsisolatie ..... 339
 + Extra legborden ..... 342
 + Toebehoren Afdekbladen ..... 342



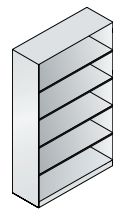
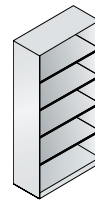
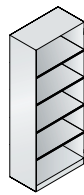
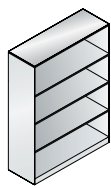
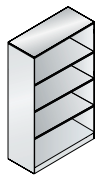
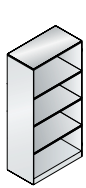

1.	800	1000	1200	800	1000	1200
	435	435	435	435	435	435
	1635	1635	1635	1980	1980	1980
	1465x795x352	1465x995x352	1465x1195x352	1825x795x352	1825x995x352	1825x1195x352
	3	3	3	4	4	4
	4	4	4	5	5	5
	5	6	6	5	6	6
	<b>140013-000</b>	<b>140012-000</b>	<b>140011-000</b>	<b>140003-000</b>	<b>140002-000</b>	<b>140001-000</b>

+ Ander toebehoren ..... 342



*Insteekbare dossiersteunen*



*Uittrekbare kledingstang*



*Bakjes model 140000-708, individueel samenstelbaar*

# C 3000 ASISTO







Legbord van staal, zwartgrijs bij draaideurkasten, bij stellingen in de kleur van de ombouw 24 mm dik (standaard), draagvermogen 70 kg  
Model .....-80



Glazen legbord van 6 mm dik, helder veiligheidsglas (ESG), draagvermogen 40 kg  
Model .....-580

## Extra legborden

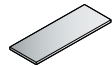
Gelakt staal, 24 mm dik (standaard), zwartgrijs bij draaideurkasten, bij stellingen in de kleur van de ombouw

Maten en materiaal	  			
	Voor kastbreedte	800	1000	1200
Breedte x diepte	794 x 352	994 x 352	1194 x 352	
 Staal	Dikte 24 mm			
	Model	140003-80	140002-80	140001-80
	Prijs per stuk			







## Alternatieve uitvoering

 Gecoate spaanplaat	Dikte 6 mm			
	Model	140003-580	140002-580	140001-580
	Prijs per stuk + meerprijs*			

\* bij bestelling bij kast



## Alternatieve afdekbladen

als blad met massieve kern of van HPL of staal, in plaats van de gecoate spaanplaat

Blad-uitvoering	  			
	Voor kastbreedte	800	1000	1200
 Massieve kern (HPL)	Diepte	435	435	435
 Stalen	Dikte 13 mm			
	Model	140003-130	140002-130	140001-130
	+ meerprijs			
 Stalen	Dikte 7 mm			
	Model	140003-110	140002-110	140001-110
	+ meerprijs			

## Legbord

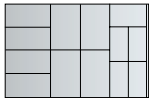
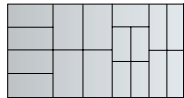
Uittrekbaar, met bakjes, kunststof bakjes in zwart, bakhooft 48 mm

Voor kastbreedte	  		
	800	1000	1200
Binnenmaten h x b x d	telkens 4 bakjes 240 x 96, 192 x 144, 144 x 96 mm + 1 bakje 192 x 96 mm	telkens 4 bakjes 240 x 96, 192 x 144, 144 x 96 mm + 5 bakjes 192 x 96 mm	telkens 4 bakjes 240 x 96, 192 x 144, 144 x 96 mm + 9 bakjes 192 x 96 mm
Model	140000-709	140000-708	140000-707
Prijs			

# Toebehoren voor draaideurkasten en kantoorstellingen



Model 141002-000 + 140000-708  
(bakjes, optioneel)

## Boekensteun

**Verschuifbaar**,  
voor stalen legborden,  
zwartgrijs

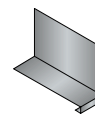

Breedte	<b>100</b>
Diepte	270
Hoogte	200
Model	<b>140000-701</b>
Prijs	

## Kledingstang

**Uittrekbaar**,  
onder een stalen legbord,  
zonder kleeuhangers

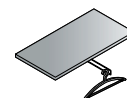

Voor kastbreedte	<b>800</b>
Maten h x b x d	24 x 759 x 352
Nettobinnenmaat b x d	759 x 363
Model	<b>140003-88</b>
Prijs	

## Hangmappenrail

Prijzen per stuk

Elba/Leitz      Zippel      Elba/Leitz      Zippel      Elba/Leitz      Zippel

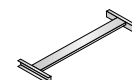
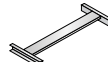

Voor kastbreedte	<b>800</b>	<b>800</b>	<b>1000</b>	<b>1000</b>	<b>1200</b>	<b>1200</b>
Nettobreedtemaat	719	719	919	919	1119	1119
Model	<b>140003-82</b>	<b>140003-83</b>	<b>140002-82</b>	<b>140002-83</b>	<b>140001-82</b>	<b>140001-83</b>
Prijs						

## Hangmappenframe

**Volledig uittrekbaar, op kogelgeleiders**,  
met 2/4 verstelbare dwarsgeleiders,  
incl. ladevergrendeling, voor A4-hangmappen,  
**niet achteraf monteerbaar**

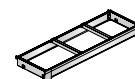
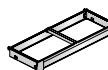

Voor kastbreedte	<b>800</b>	<b>1000</b>	<b>1200</b>
Nettodieptemaat	330	330	330
Banen	2 banen	2 banen	3 banen
Model	<b>140003-811</b>	<b>140002-811</b>	<b>140001-811</b>
Prijs			

## Opvangbak voor hangmappenframe

Van gelakt staal,  
om achteraf aan het hangmappenframe  
te monteren

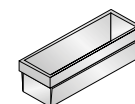
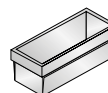

Voor kastbreedte	<b>800</b>	<b>1000</b>	<b>1200</b>
Model	<b>140003-740</b>	<b>140002-740</b>	<b>140001-740</b>
Prijs			

## Dit bieden de opzetkasten met vleugeldeuren:

- Ombouw met stabiele staalconstructie met hoogwaardige inbrandcoating, draaideuren standaard met houtdecor
- Draaideuren met ca. 225° openingshoek en instelbare, buitenliggende scharnieren
- Veiligheidsslot (3 puntcilinderslot met schuifstangen) met wisselcilinder en 2 sleutels
- Aantrekkelijk design door verfijnde randen (op deze manier alleen te realiseren bij een stalen ombouw)
- Verschillende fronten (staal, hout, ...) kunnen sfeervol met de stalen ombouw worden gecombineerd
- Zeer flexibele binneninrichting door de verstelbaarheid in een 15mm-raster
- Legborden van staal in SLIM-uitvoering, in RAL 7021 zeartgrijs, extra legborden zie rechterpagina
- Draagvermogen per legbord 30 kg
- Handgreep van metaal, mat vernikkeld
- Talrijke extra uitrustingen mogelijk, zoals bijv. geluidsisolatie van de zijwanden



Model  
141002-000  
(opzetkast)

Asisto-hoofdkasten..... 339



Tot 225°  
deuropening



Productserie  
breedte



2 ordner-  
hoogtes



Wissel-  
fronten

## Opzetkasten met wisselfronten

Legbord verstelbaar, behalve bij kastbreedte 1200 mm

Vastschroeven in de wand is nodig bij opzetkasten

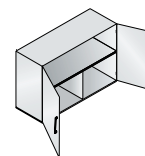
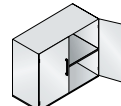
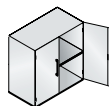

### 1. Maten en deurmateriaal

Breedte	800	1000	1200
Diepte	435	435	435
Hoogte	701	701	701
Binnenmaten h x b x d	660 x 795 x 352	660 x 995 x 352	660 x 1195 x 352
Legborden	1	1	1
Ordnerhoogtes	2	2	2
KMK	3	4	5
Model	<b>141083-000</b>	<b>141082-000</b>	<b>141081-000</b>
Prijs			



Deuren in  
houtdecor  
(standaard)



Stalen  
deuren

Optioneel:

+ model  
+ meerprijs

+ 141083-710

+ 141082-710

+ 141081-710







**2. Ombouwkleur**  
 Maak uw keuze (kleuroverzicht, zie achter in catalogus) ..... **491**

**3. Deurdecor (evt. afdekladddecor) of deurkleur (bij stalen deuren)**  
 Maak uw keuze (kleuroverzicht, zie achter in catalogus) ..... **491**

**+ Wandbevestiging** Vastschroeven in de wand is nodig bij opzetkasten **+ Toebehoren** Boekensteun ..... **343**

**+ Extra legborden**  
 In SLIM-uitvoering, gecoat staal,  
 zwartgrijs, draagvermogen legbord 30 kg

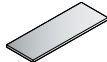
			
Voor kastbreedte	<b>800</b>	<b>1000</b>	<b>1200</b>
Breedte x diepte	794 x 352	994 x 352	1194 x 352
Dikte 10 mm + model + prijs per stuk	+ 140063-80	+ 140062-80	+ 140061-80

Staal

## Dit bieden de Asisto-bijzetstellingen:

- Levering altijd standaard met afdekblad van gecoate spaanplaat
- Legborden van staal in SLIM-uitvoering in de kleur van de ombouw
- Draagvermogen per legbord 30 kg
- **720 mm hoog voor 2 ordnerhoogtes**

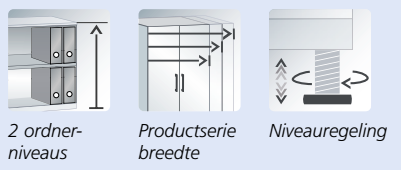

## Bijzetstellingen

Incl. afdekblad van gecoate spaanplaat 25 mm dik, legbord verstelbaar

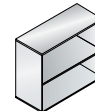

### 1. Maten en uitvoering

Breedte	<b>800</b>	<b>1000</b>
Diepte	435	435
Hoogte	720	720
Binnenmaten h x b x d	660 x 795 x 352	660 x 995 x 352
Legborden	1	1
Ordnerhoogtes	2	2
KMK	3	4
Model	<b>140063-000</b>	<b>140062-000</b>
Prijs		

### 2. Ombouwkleur

Maak uw keuze

(kleuroverzicht, zie achter in catalogus).....491

### + Extra legborden

In SLIM-uitvoering, gelakt staal, in kleur van de ombouw, draagvermogen per bord 30 kg



Voor breedte	<b>800</b>	<b>1000</b>
Breedte x diepte	794 x 352	994 x 352
Dikte 10 mm		
+ model	+ 140063-80	+ 140062-80
+ prijs per stuk		

### + Geluidsisolatie in de zijwanden

Voor alle stellingbreedtes, voor nog minder storende geluiden van de stelling

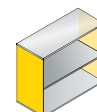

<b>Sandwichconstructie</b> (staal-isolatie-staal)	Voor kasthoogte Ordnerhoogtes	<b>720</b> 2
	Per bijzetstelling + model + meerprijs	+ 141060-701



# Opzetstellingen

## Dit bieden de Asisto-opzetstellingen:

- Stellingen leverbaar in de breedtes 1000 en 1200 mm
- Legborden van staal in SLIM-uitvoering in de kleur van de ombouw
- Draagvermogen per legbord 30 kg
- Voor 2 ordnerhoogtes

*Door het smalle voetstuk zonder sokkel en de identieke zijanten is elke opzetkast perfect op de hoofdkast afgestemd. Het kastensemble ziet eruit als "één geheel".*



## Opzetstellingen

Legbord verstelbaar, behalve bij stellingbreedte 1200 mm

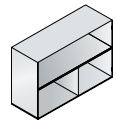
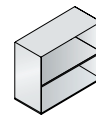

### 1. Maten en uitvoering

Breedte	1000	1200
Diepte	435	435
Hoogte	701	701
Binnenmaten h x b x d	660 x 995 x 352	660 x 1195 x 352
Legborden	1	1
Ordnerhoogtes	2	2
KMK	4	5
Model	<b>140082-000</b>	<b>140081-000</b>
Prijs		

### 2. Ombouwkleur



Maak uw keuze

(kleuerverzicht, zie achter in catalogus).....491

### + Wandbevestiging

Vastschroeven in de wand is nodig bij opzetstellingen

### + Toebehoren

Hangmappenrails, -frames.....343

### + Extra legborden

In SLIM-uitvoering, gelakt staal, in kleur van de ombouw, draagvermogen per bord 30 kg

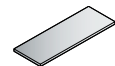

Voor breedte	1000	1200
Breedte x diepte	994 x 352	1194 x 352
Dikte 10 mm		
+ model	+ 140062-80	+ 140061-80
+ prijs per stuk		



Model 140082-000 (opzetkast)  
+ 140002-000 (hoofdkast)



## Dit bieden de schuifdeurkasten:

- Schuifdeuren met zeer lichtlopende rollen
- Veiligheidslot (drukcilinderslot) met wisselcilinder en 2 sleutels
- Legborden van staal in RAL 7021 zwartgrijs (standaard)
- Wisselfrontconcept
- Bijzet- en opzetkasten met schuifdeuren
- Hoog draagvermogen per legbord tot 70 kg



Model 142002-000  
+ 142002-710 (stalen deuren)

## Schuifdeurkasten met wisselfronten

Incl. afdeksblad van gecoate spaanplaat 25 mm dik bij kasten tot 1635 mm hoogte, **zonder** scheidingswand in het midden, legborden verstelbaar

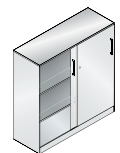
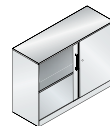

1. Maten en deurmateriaal		1000	1200	1000	1200
Breedte		1000	1200	1000	1200
Diepte		435	435	435	435
Hoogte		915	915	1310	1310
Binnenmaten h x b x d		745 x 995 x 352	745 x 1195 x 352	1140 x 995 x 352	1140 x 1195 x 352
Legborden		1	1	2	2
Orderhoogtes		2	2	3	3
Deuren in houtdecor (standaard)	KMK	4	5	5	5
	Model	<b>142052-000</b>	<b>142051-000</b>	<b>142032-000</b>	<b>142031-000</b>
	Prijs				
+ Stalen deuren	Optioneel:				
	+ model	+ 142052-710	+ 142051-710	+ 142032-710	+ 142031-710
	+ meerprijs				

2. **Ombouwkleur**  

 Maak uw keuze (kleuroverzicht, zie achter in catalogus)..... 491

3. **Deurdecor** (evt. afdeksbladdecor) of **deurkleur (bij stalen deuren)**  

 Maak uw keuze (kleuroverzicht, zie achter in catalogus)..... 491



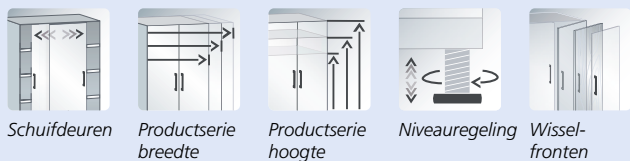

Schuifdeuren

Productserie breedte

Productserie hoogte

Niveauregeling

Wisselfronten



1.	1000	1200	1000	1200
	435	435	435	435
	1635	1635	1980	1980
	1465 x 995 x 352	1465 x 1195 x 352	1825 x 995 x 352	1825 x 1195 x 352
	3	3	4	4
	4	4	5	5
	6	6	6	6
	<b>142012-000</b>	<b>142011-000</b>	<b>142002-000</b>	<b>142001-000</b>

+ 142012-710	+ 142011-710	+ 142002-710	+ 142001-710
--------------	--------------	--------------	--------------

+ <b>Alternatieve afdekladen</b>	Massieve kern/HPL of staal.....	351
+ <b>Geluidsisolatie</b>	Sandwichconstructie in de zijwanden .....	351
+ <b>Toebehoren</b>	Legborden, boekensteun .....	350



**Goede akoestiek**  
Oplossingen omtrent het thema geluidsisolatie vindt u in de brochure over de SonicWall-productserie [www.cp.de/sonicwall](http://www.cp.de/sonicwall)



+ Optioneel voor alle kasten:  
**Akoestische fronten SonicWall Steel** met een nagenoeg onzichtbare, akoestisch bijzonder doeltreffende perforatie.  
Wij geven u graag meer informatie.

# C 3000 ASISTO

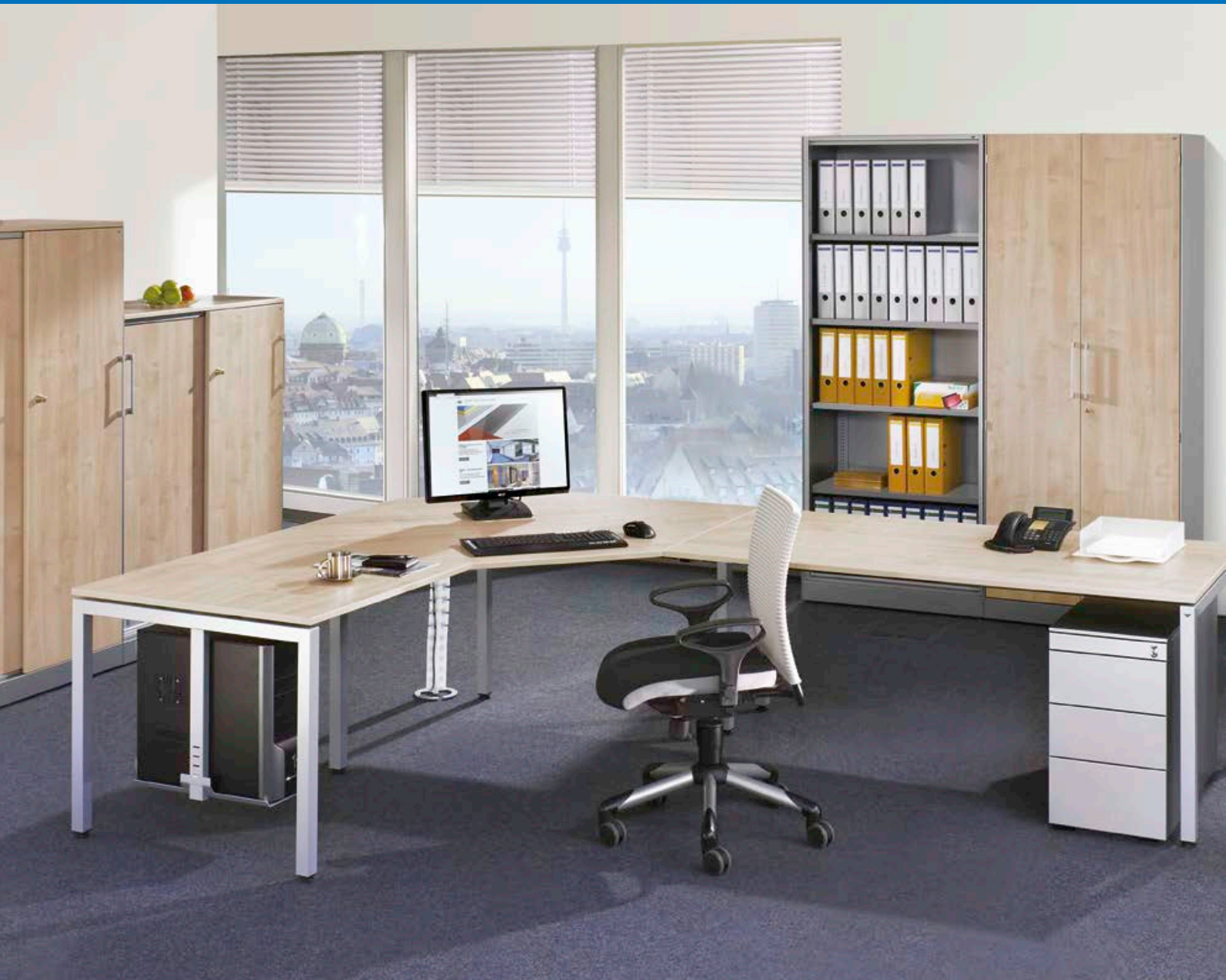

## Extra legborden

Gelakt staal, 24 mm dik, zwartgrijs (standaard), draagvermogen 70 kg

### Maten en materiaal

	Voor kastbreedte	1000	1200
Breedte x diepte		994 x 352	1194 x 352
 Staal	Dikte 24 mm		
	Model	<b>140002-80</b>	<b>140001-80</b>
	Prijs per stuk		



# Toebehoren voor schuifdeurkasten

## Geluidsisolatie

In de zijwanden,  
voor alle kastbreedtes,  
voor nog minder storende  
geluiden van de kast

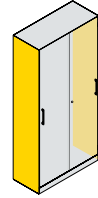
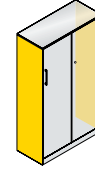
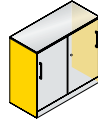

## Sandwichconstructie (staal-isolatie-staal)

Voor kasthoogte  
Orderhoogtes

**915**  
2

**1310**  
3

**1635**  
4

**1980**  
5



Per kast

Model

+ meerprijs

**141050-701**

**141030-701**

**141010-701**

**141000-701**

## Alternatieve afdekbladen

als blad met massieve kern of  
van HPL of staal, in plaats  
van de gecoate spaanplaat

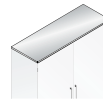

## Blad- uitvoering ..... 398

Voor kastbreedte  
Diepte

**1000**  
435

**1200**  
435

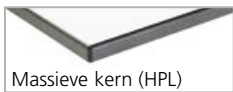

Massieve kern (HPL)

Dikte 13 mm

Model

+ meerprijs

**140002-130**

**140001-130**



Stalen

Dikte 7 mm

Model

+ meerprijs

**140002-110**

**140001-110**



## Boekensteun

Verschuifbaar,  
voor stalen legborden,  
zwartgrijs

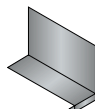

Breedte	<b>100</b>
Diepte	270
Hoogte	200
Model	<b>140000-701</b>
Prijs	





Model 142063-000  
(bijzetkast)

### Dit bieden de bijzetkasten met schuifdeuren:

- Schuifdeuren met zeer lichtlopende rollen
- Veiligheidsslot met wisselcilinder en 2 sleutels
- Afdekbladen van gecoate spaanplaat, 25 mm dik, met afwerkkader
- Legborden van staal in SLIM-uitvoering, in RAL 7021 zwartgrijs, extra legborden zie rechterpagina
- Draagvermogen per legbord 30 kg

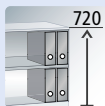

Bijzethoogte  
2 OH



Productserie  
breedte



Niveauregeling

## Bijzetkasten op bureauhoogte

Incl. afdekblad van gecoate spaanplaat, 25 mm dik, legbord verstelbaar



### 1. Maten en deurmateriaal

	800	1000
Breedte	800	1000
Diepte	435	435
Hoogte	720	720
Binnenmaten h x b x d	660 x 795 x 352	660 x 995 x 352
Legborden	1	1
Orderhoogtes	2	2
KMK	3	4
Model	<b>142063-000</b>	<b>142062-000</b>
Prijs		



Deuren in houtdecor (standaard)



Stalen deuren

Optioneel:  
+ model  
+ meerprijs

+ 142063-710

+ 142062-710

### 2. Ombouwkleur



Maak uw keuze (kleuroverzicht, zie achter in catalogus) ..... 491

### 3. Deurdecor (evt. afdekbladdecor) of deurkleur (bij stalen deuren)



Maak uw keuze (kleuroverzicht, zie achter in catalogus) ..... 491





**+ Extra legborden**

In SLIM-uitvoering, gecoat staal, zwartgrijs, draagvermogen legbord 30 kg



Staal

Voor kastbreedte	800	1000
Breedte x diepte	794 x 352	994 x 352
Dikte 10 mm		
+ model	+ 140063-80	+ 140062-80
+ prijs per stuk		

**+ Geluïdsisolatie in de zijwanden**

Voor alle kastbreedtes, voor nog minder storende geluiden van de kast

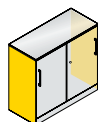

**Sandwichconstructie**  
(staal-isolatie-staal)

Voor kashoogte	720
Ordnerhoogtes	2



Per kast	
+ model	+ 141060-701
+ meerprijs	

**+ Alternatief afdekblad met massieve kern of van HPL of staal**

in plaats van afdekblad van gecoate spaanplaat ..... [362](#)

**+ Toebehoren**

Aparte reservesleutel..... [374](#)





## Dit bieden de opzetkasten:

- Ombouw met stabiele staalconstructie met hoogwaardige inbrandcoating schuifdeuren standaard met houtdecor
- Schuifdeuren met zeer lichtlopende rollen
- Wisselconcept
- Kasten leverbaar in de breedtes 1000 en 1200 mm
- Veiligheidsslot met wisselcilinder en 2 sleutels
- Legborden van staal in SLIM-uitvoering, in RAL 7021 zwartgrijs, extra legborden zie rechterpagina
- Draagvermogen per legbord 30 kg
- Handgreep van metaal, mat vernikkeld

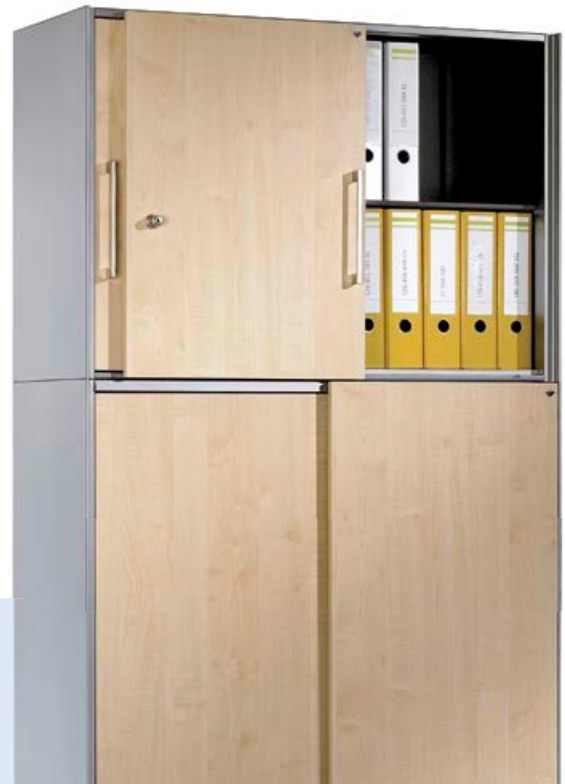

Model  
142082-000  
(opzetkast)



Schuifdeuren



Productserie  
breedte

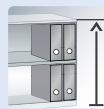

2 ordner-  
hoogtes



## Opzetkasten met wisselfronten

Legbord verstelbaar, behalve bij kastbreedte 1200 mm

Vastschroeven in de wand is nodig bij opzetkasten.

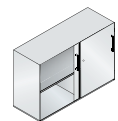

### 1. Maten en deurmateriaal

Breedte	1000	1200
Diepte	435	435
Hoogte	701	701
Binnenmaten h x b x d	660 x 995 x 352	660 x 1195 x 352
Legborden	1	1
Ordnerhoogtes	2	2
KMK	4	5
Model	<b>142082-000</b>	<b>142081-000</b>
Prijs		



Deuren in houtdecor (standaard)



Stalen deuren

Optioneel:  
+ model  
+ meerprijs

+ 142082-710

+ 142081-710





**2. Ombouwkleur**



Maak uw keuze (kleuroverzicht, zie achter in catalogus) ..... 491

**3. Deurdecor (evt. afdekbladdecor) of deurkleur (bij stalen deuren)**



Maak uw keuze (kleuroverzicht, zie achter in catalogus) ..... 491

**+ Wandbevestiging**

Vastschroeven in de wand is nodig bij opzetkasten

**+ Extra legborden**

In SLIM-uitvoering, gecoat staal, zwartgrijs, draagvermogen legbord 30 kg

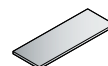

Voor kastbreedte	1000	1200
Breedte x diepte	994 x 352	1194 x 352



Staal

Dikte 10 mm		
+ model	+ 140062-80	+ 140061-80
+ prijs per stuk		

# C 3000 ASISTO



## Dit bieden de roldeurkasten:

- Breedtes: 600, 1000 en 1200 mm
- Roldeurkasten bestaan uit doorlopende, flexibele kunststofmatten (polypropyleen) met aluminium sluitlijst en handgreep van metaal, mat vernikkeld, voor een eenvoudige bediening
- **Akoestische roldeuren** (optioneel)
- Gemakkelijke en geluidloze roldeuren
- Geen montage – de roldeurkasten worden kant-en-klaar gemonteerd afgeleverd
- Draagvermogen per legbord: 50 kg
- Haakgrendelslot met wisselcilinder en 2 sleutels
- Zeer flexibele indeling door de hoogtestelbaarheid in een 15mm-raster
- Kleur van de ombouw en binnenkant is identiek
- Legborden in het algemeen in RAL 7021 zwartgrijs
- Niveauregeling standaard



Deuraanslag links

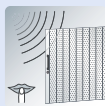

Akoestische roldeuren (optioneel)



Productserie breedte



Productserie hoogte



Volle toegang tot de binnenruimte

### Gepatenteerde akoestische roldeur

Geluid absorberen, akoestiek verbeteren – en er goed uitzien: ook de lichtlopende, gepatenteerde en met een designprijs onderscheiden speciale roldeur absorbeert een groot deel van de dagelijks optredende werkgeluiden. In menig frequentiebereik absorbeert hij bijna zevenmaal zo veel geluid als een traditionele kast.



## Roldeurkasten – kantoorruimte optimaal benutten

In geopende toestand bieden roldeurkasten voortdurend vrije toegang tot de inhoud, zonder storende (in de ruimte uitstekende) deuren. Zo kunt u

- meer werkplekken en bergruimte onderbrengen op hetzelfde oppervlak of
- royaler meubileren bij dezelfde nuttige ruimte,
- dus kostbare kantoorruimte efficiënter benutten!

Roldeurkast

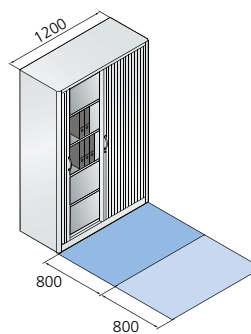

Ter vergelijking: draaideurkast

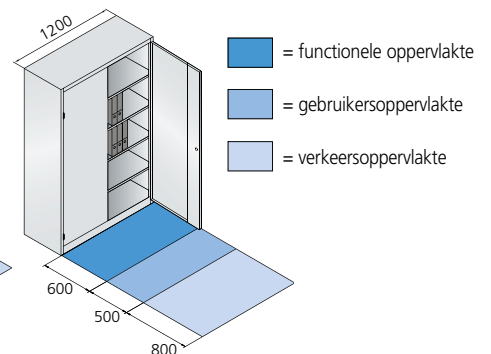

Voorbeeld ter visualisering van de benodigde oppervlakte van plaatsbeparende kasttypen  
(Het voorbeeld houdt geen rekening met de voorgeschreven bestaande mogelijkheid om de verkeersoppervlakte te overlappen)



+ Optioneel voor alle kasten:

## Zorg voor rust op kantoor!

Vooral in teamkantoren zorgt de dagelijkse routine voor een 'normale' geluidscoullisse: praten, kleppen of bellen hebben een storend effect op het concentratievermogen. Dan is het des te beter als u daaraan iets kunt doen met toch al noodzakelijke kantoorbergruimte. Bovendien zorgt u zo 'en passant' voor een gezonde, aangename werkomgeving voor de medewerkers.



Model 143001-000  
+ 143001-790 (akoestische roldeur)



Model 143002-000

## Roldeurkasten

Legborden verstelbaar



### 1. Maten en roldeurmateriaal

	800	1000	1200
Breedte	800	1000	1200
Diepte	435	435	435
Hoogte	1980	1980	1980
Binnenmaten h x b x d	1865 x 695 x 365	1865 x 895 x 365	1865 x 1095 x 365
Legborden	4	4	4
Ordnerhoogtes	5	5	5
KMK	5	6	6
Model	<b>143003-000</b>	<b>143002-000</b>	<b>143001-000</b>
Prijs			



	800	1000	1200
+ Akoestische roldeur	Optioneel: + model + meerprijs	-	+ 143001-716

### 2. Ombouwkleur



Maak uw keuze (kleuroverzicht, zie achter in catalogus) ..... 491

### 3. Roldeurfronten



Maak uw keuze: wit, lichtgrijs, zwart, wit aluminium (akoestische roldeuren alleen in: wit en wit aluminium) ..... 363

### + Toebehoren

Extra legborden, hangmappenframes, boekensteunen ..... 362



## Roldeurkasten

Incl. afdeklad van gecoate spaanplaat, 25 mm dik, legborden verstelbaar

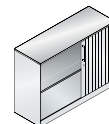

### 1. Maten en roldeurmateriaal

Breedte	800	1000	1200
Diepte	435	435	435
Hoogte	915	915	915
Binnenmaten h x b x d	785 x 695 x 365	785 x 895 x 365	785 x 1095 x 365
Legborden	1	1	1
Ordnerhoogtes	2	2	2
KMK	4	5	5
Model	<b>143053-000</b>	<b>143052-000</b>	<b>143051-000</b>
Prijs			



Optioneel:  
+ model  
+ meerprijs

-

-

+ 143051-716

### 2. Ombouwkleur



Maak uw keuze (kleuoverzicht, zie achter in catalogus)..... 491

### 3. Roldeurfronten



Maak uw keuze: wit, lichtgrijs, zwart, wit aluminium (akoestische roldeur alleen in wit en wit aluminium)..... 363



Model 143012-000



Model 143053-000

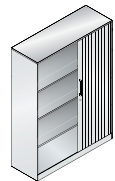
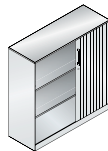

1.	800	1000	1200	800	1000	1200
	435	435	435	435	435	435
	1310	1310	1310	1635	1635	1635
	1176 x 695 x 365	1176 x 895 x 365	1176 x 1095 x 365	1505 x 695 x 365	1505 x 895 x 365	1505 x 1095 x 365
	2	2	2	3	3	3
	3	3	3	4	4	4
	4	5	5	5	6	6
	<b>143033-000</b>	<b>143032-000</b>	<b>143031-000</b>	<b>143013-000</b>	<b>143012-000</b>	<b>143011-000</b>

+	-	-	+ 143031-716	-	-	+ 143011-716
---	---	---	--------------	---	---	--------------

+ **Toebehoren** Alternatieve afdekbladen, extra legborden..... **362**

+ **Asisto-kasten** Asisto-lade- en archiefkasten ..... **364**

# C 3000 ASISTO





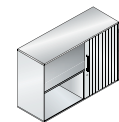
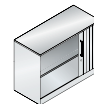

Model 143063-000  
(bijzetkast)

## Bijzetkasten met roldeuren op bureauhoogte

incl. afdekblad van gecoate spaanplaat 25 mm dik, legborden verstelbaar, behalve bij kastbreedte 1200 mm



1. Maten en roldeurmateriaal		800	1000	1200
	Breedte	800	1000	1200
	Diepte	435	435	435
	Hoogte	720	720	720
	Binnenmaten h x b x d	660 x 695 x 365	660 x 895 x 365	660 x 1095 x 365
	Legborden	1	1	1
	Ordnerhoogtes	2	2	2
 <p>Standaard-roldeur</p>	KMK	3	4	5
	Model	<b>143063-000</b>	<b>143062-000</b>	<b>143061-000</b>
	Prijs			
+  Akoestische roldeur	Optioneel: + model + meerprijs	-	-	+ 143061-716

2. <b>Ombouwkleur</b>		Maak uw keuze (kleuroverzicht, zie achter in catalogus).....	491
3. <b>Roldeurfronten</b>		Maak uw keuze: wit, lichtgrijs, zwart, wit aluminium (akoestische roldeur alleen in wit en wit aluminium).....	363
+ <b>Alternatieve afdekbladen</b>		Massieve kern/HPL of staal.....	362
+ <b>Toebehoren</b>		Extra legborden .....	361



# Bijzet- en opzetkasten met roldeuren



Model 143082-000 (opzetkast)  
+ 143002-000 (hoofdkast)

## Opzetkasten met roldeuren

Legbord verstelbaar, behalve bij kastbreedte 1200 mm

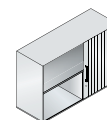

1. Maten en roldeurmateriaal		800	1000	1200
	Breedte	800	1000	1200
	Diepte	435	435	435
	Hoogte	701	701	701
	Binnenmaten h x b x d	660 x 695 x 365	660 x 895 x 365	660 x 1095 x 365
	Legborden	1	1	1
	Ordnerhoogtes	2	2	2
 Standaard-roldeur	KMK	3	4	5
	Model	<b>143083-000</b>	<b>143082-000</b>	<b>143081-000</b>
	Prijs			
+ Akoestische roldeur		Optioneel: + model + meerprijs	-	- + 143081-716

+ **Wandbevestiging** Vastschroeven in de wand is nodig bij opzetkasten

2. **Ombouwkleur**  Maak uw keuze (kleuroverzicht, zie achter in catalogus) ..... 491



3. **Roldeurfronten**  Maak uw keuze: wit, lichtgrijs, zwart, wit aluminium (akoestische roldeur alleen in wit en wit aluminium) ..... 363

+ <b>Extra legborden</b>		800	1000	1200
In SLIM-uitvoering, gecoat staal, zwartgrijs, draagvermogen legbord 30 kg				
	Voor kastbreedte	800	1000	1200
	Breedte x diepte	724 x 363	924 x 363	1124 x 363
 Staal	Dikte 10 mm			
	+ model	+ 143063-80	+ 143062-80	+ 143061-80
	+ prijs per stuk			

# C 3000 ASISTO

## Alternatieve afdekbladen

Als blad met massieve kern/HPL of stalen blad in plaats van de gecoate spaanplaat

Blad-uitvoering .....	398	Voor kastbreedte	800	1000	1200
		Diepte	435	435	435
		Dikte 13 mm Model	140003-130	140002-130	140001-130
		+ meerprijs			
		Dikte 7 mm Model	140003-110	140002-110	140001-110
		+ meerprijs			

## Extra legborden

Gelakt staal, 24 mm dik, zwartgrijs (standaard)

		Voor kastbreedte	800	1000	1200
		Breedte x diepte	724 x 363	924 x 363	1124 x 363
		Dikte 24 mm Model	143003-80	143002-80	143001-80
		Prijs			

## Hangmappenframe

Volledig uittrekbaar, op kogelgeleiders, met 2/4 verstelbare dwarsgeleiders, incl. ladevergrendeling, voor A4-hangmappen, niet achteraf monteerbaar

		Voor kastbreedte	800	1000	1200
		Nettodieptemaat	330	330	330
		Banen	1 baan	2 banen	3 banen
		Model	143003-811	143002-811	143001-811
		Prijs			

## Opvangbak voor hangmappenframe

Van gelakt staal, om achteraf aan het hangmappenframe te monteren

		Voor kastbreedte	800	1000	1200
		Model	143003-740	143002-740	143001-740
		Prijs			

## Boekensteun

Verschuifbaar, voor stalen legborden, zwartgrijs

		Breedte	100
		Diepte	270
		Hoogte	200
		Model	140000-701
		Prijs	

## Kledingstang

Uittrekbaar, onder een stalen legbord, zonder klee-hangers

		Voor kastbreedte	800
		Maten h x b x d	24 x 695 x 355
		Nettobinnenmaat b x d	695 x 365
		Model	143003-88
		Prijs	

# Toebehoren voor roldeurkasten



## Leverbare kleuren voor roldeuren

De gemakkelijk lopende kunststof roldeurmatten zijn verkrijgbaar voor alle kashoogtes zonder meerprijs in de kleuren:

Standaard roldeur:



Wit



Lichtgrijs



Zwart



Wit aluminium

Akoestische roldeur:



Wit



Wit aluminium

## Meerprijzen voor ombouw

in RAL 9006 wit aluminium of verkeerswit RAL 9016

**KMK 3:** \_\_\_\_\_

**KMK 4:** \_\_\_\_\_

**KMK 5:** \_\_\_\_\_

**KMK 6:** \_\_\_\_\_

# C 3000 ASISTO

## Dit bieden de lade- en archiefkasten:

- 435 mm diep, standaard met fronten en afdekladen van gecoat spaanplaat, 25 mm dik
- Ombouw met geluidsisolatie tegen storende geluiden
- 5 jaar garantie op de telescoopgeleiders
- Volledig uittrekbare laden met parallelle geleiding, zelfsluitmechanisme en ladevergrendeling; een optionele aanslagdemping kan ook achteraf nog worden gemonteerd
- Belastbaarheid per lade: 50 kg
- Centrale vergrendeling
- Wisselcilinder met 2 sleutels
- Voor hangmappen, systeemkaarten of speciale archiefstukken
- Elke kaartenrij heeft 2 kaartensteunen
- Beugelgreep, mat vernikkeld
- Niveauregeling standaard
- Verschillende fronten (houtdecor, staal) en afdekladen kunnen sfeervol met de stalen ombouw worden gecombineerd
- Hoogwaardige, zelfklevende, kunststof etikethouders met tekstplaatje (1 houder per lade bijgeleverd)
- Laden en hangmappenframes in RAL 7021 zwartgrijs

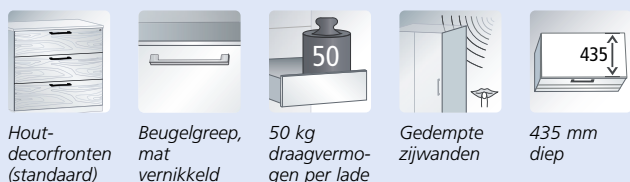

## Hangmappenkasten 435 mm diep

Met **gesloten** hangmappenframe voor **DIN A4-hangmappen**, volledig uittrekbaar, incl. afdeklad van gecoat spaanplaat 25 mm dik

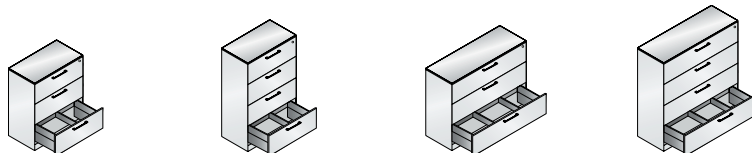

1. Maten en frontmateriaal		800	800	1200	1200
Breedte		800	800	1200	1200
Diepte		435	435	435	435
Hoogte		1010	1310	1010	1310
Binnenmaten h x b x d		240 x 330 x 320	240 x 330 x 320	240 x 330 x 320	240 x 330 x 320
Banen		2 banen	2 banen	3 banen	3 banen
Laden		3 x 6 HE	4 x 6 HE	3 x 6 HE	4 x 6 HE
Hangmappenframe		1	1	1	1
Houtdecorfronten	KMK	6	6	7	7
	Model	<b>146043-312</b>	<b>146023-412</b>	<b>146041-313</b>	<b>146021-413</b>
	Prijs				
+ Stalen fronten	Optioneel:				
	+ model	+ 6900-401	+ 6900-402	+ 6400-401	+ 6400-402
	+ meerprijs				

2. **Ombouwkleur**  

 Maak uw keuze (kleuroverzicht, zie achter in catalogus)..... 491

3. **Frontdecor** (evt. afdekladdecor) of **frontkleur (bij stalen deuren)**  

 Maak uw keuze (kleuroverzicht, zie achter in catalogus)..... 491

+ **Toebehoren** Kaartensteunen, etikethouders, wisselcilinders, reservesleutels..... 374



# Lade- en archiefkasten 435 mm diep



## Ladekasten 435 mm diep

Voor kaarten A4 en A5,  
laden volledig uittrekbaar, incl.  
afdeklad van gecoate spaanplaat  
25 mm dik

### 1. Maten en frontmateriaal

Breedte	<b>800</b>	<b>800</b>	<b>800</b>	<b>800</b>	<b>800</b>
Diepte	435	435	435	435	435
Hoogte	1010	1310	1310	1010	1310
Binnenmaten h x b x d	260 x 303 x 320	260 x 303 x 320	160 x 213 x 320	260 x 153 x 320	260 x 153 x 320
Banen	2 banen	2 banen	3 banen	4 banen	4 banen
Laden	<b>3 x 6 HE</b>	<b>4 x 6 HE</b>	<b>6 x 4 HE</b>	<b>3 x 6 HE</b>	<b>4 x 6 HE</b>
Voor kaarten	<b>A4 liggend</b>	<b>A4 liggend</b>	<b>A5 liggend</b>	<b>A5 staand</b>	<b>A5 staand</b>
Houtdecorfronten	KMK	6	6	6	6
Model	<b>146043-322</b>	<b>146023-422</b>	<b>146023-623</b>	<b>146043-324</b>	<b>146023-424</b>
Prijs					

+	Stalen fronten	Optioneel:					
		+ model	+ 6900-401	+ 6900-402	+ 6900-402	+ 6900-401	+ 6900-402
		+ meerprijs					

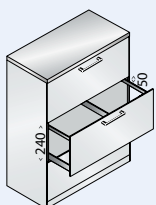

Bij onze binnenmaten geven wij in principe de **nettoafmetingen** op (bijv. het ophangpunt van de A4-hangmap tot het onderste punt of tot de ladebodem).

De nettoafmeting van het ophangpunt tot het **bovenste** punt vindt u op de tekening hiernaast.

Op grond van de geldende normen en richtlijnen (bijv. EN 14073) moeten kasten tegen kantelen beveiligd zijn. Hiervoor zijn er twee comfortabele mogelijkheden:



1. Uitvoering met **wandbevestiging** (gebruik schroeven en pluggen die voor de betreffende muur geschikt zijn)
2. Uitvoering met een extra **teggengewicht**

+	<b>Extra teggengewicht</b>	Voor kastbreedte	<b>800</b>	<b>1200</b>	<b>800</b>	<b>1200</b>
		Voor kasthoogte	<b>1010</b>	<b>1010</b>	<b>1310</b>	<b>1310</b>
	Indien wandbevestiging niet mogelijk is, niet achteraf monteerbaar	Belastbaarheid per lade	50 kg	50 kg	50 kg	50 kg
		+ model	+ 6700-01	+ 6700-01	+ 6900-01	+ 6900-01
		+ meerprijs				

# C 3000 ASISTO

## Dit bieden de lade- en archiefkasten:

- 600 mm diep, standaard met fronten en afdekbladen van staal, 7 mm dik
- Stabiele staalconstructie met hoogwaardige inbrandcoating
- Ombouw met dubbelwandige ladefronten, laden geïsoleerd tegen storende geluiden
- Volledig uittrekbare laden op belastbare telescoopgeleiders (5 jaar garantie), met ladevergrendeling en zelfsluitmechanisme
- Centrale vergrendeling en wisselcilinder met 2 sleutels
- Voor hangmappen, systeemkaarten of speciale archiefstukken
- Elke kaartenrij heeft 3 kaartensteunen
- Verschillende fronten (staal, hout) en afdekbladen kunnen sfeervol met de stalen ombouw worden gecombineerd
- Beugelgreep, mat vernikkeld
- Niveauregeling standaard
- Hoogwaardige, zelfklevende, kunststof etikethouders met tekstplaatje (1 houder per lade bijgeleverd)
- Laden en hangmappenframes in RAL 7021 zwartgrijs
- Standaard met kunststof glijders (vloerbescherming)
- Belastbaarheid per lade:  
60 kg met standaardgeleiders  
100 kg met HD-geleiders

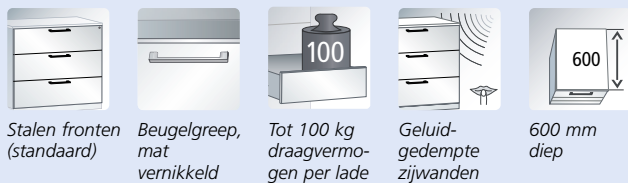

## Hangmappenkasten 600 mm diep

Met **gesloten** hangmappenframe voor **A4-hangmappen**, volledig uittrekbaar, incl. stalen afdekblad 7 mm dik

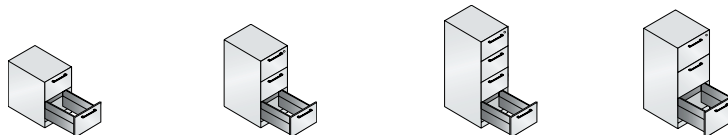

1. Maten en frontmateriaal	Breedte	440	440	440	562
	Diepte	600	600	600	600
	Hoogte	698	998	1298	1298
	Binnenmaten h x b x d	240 x 330 x 498	240 x 330 x 498	240 x 330 x 498	345 x 451 x 518
	Banen	1 baan	1 baan	1 baan	1 baan
	Laden	2 x 6 HE	3 x 6 HE	4 x 6 HE	3 x 8 HE
	Voor hangmappen	A4	A4	A4	A3
	KMK	4	4	5	5
	Model	146275-211	146245-311	146225-411	146224-301
	Prijs				
+	Optioneel: + model + meerprijs	+ 6400-410	+ 6400-411	+ 6400-412	+ 6700-412

## 2. Ombouw- en frontkleur (bij stalen fronten)

Maak uw keuze (kleuroverzicht, zie achter in catalogus)..... 491

## 3. Front-/afdekbladdecor (bij houtdecorfronten)

Maak uw keuze (kleuroverzicht, zie achter in catalogus)..... 491

## + Toebehoren

Soft-Stop, afdekbladen ..... 375

Op grond van de geldende normen en richtlijnen (bijv. EN 14073) moeten kasten tegen kantelen beveiligd zijn. Hiervoor zijn er twee comfortabele mogelijkheden:



1. Uitvoering met **wandbevestiging\*** of
2. Uitvoering met een extra **tegengewicht**

# Lade- en archiefkasten 600 mm diep

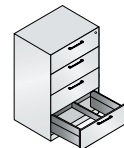
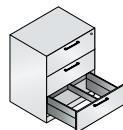
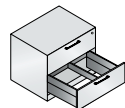
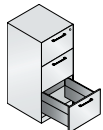
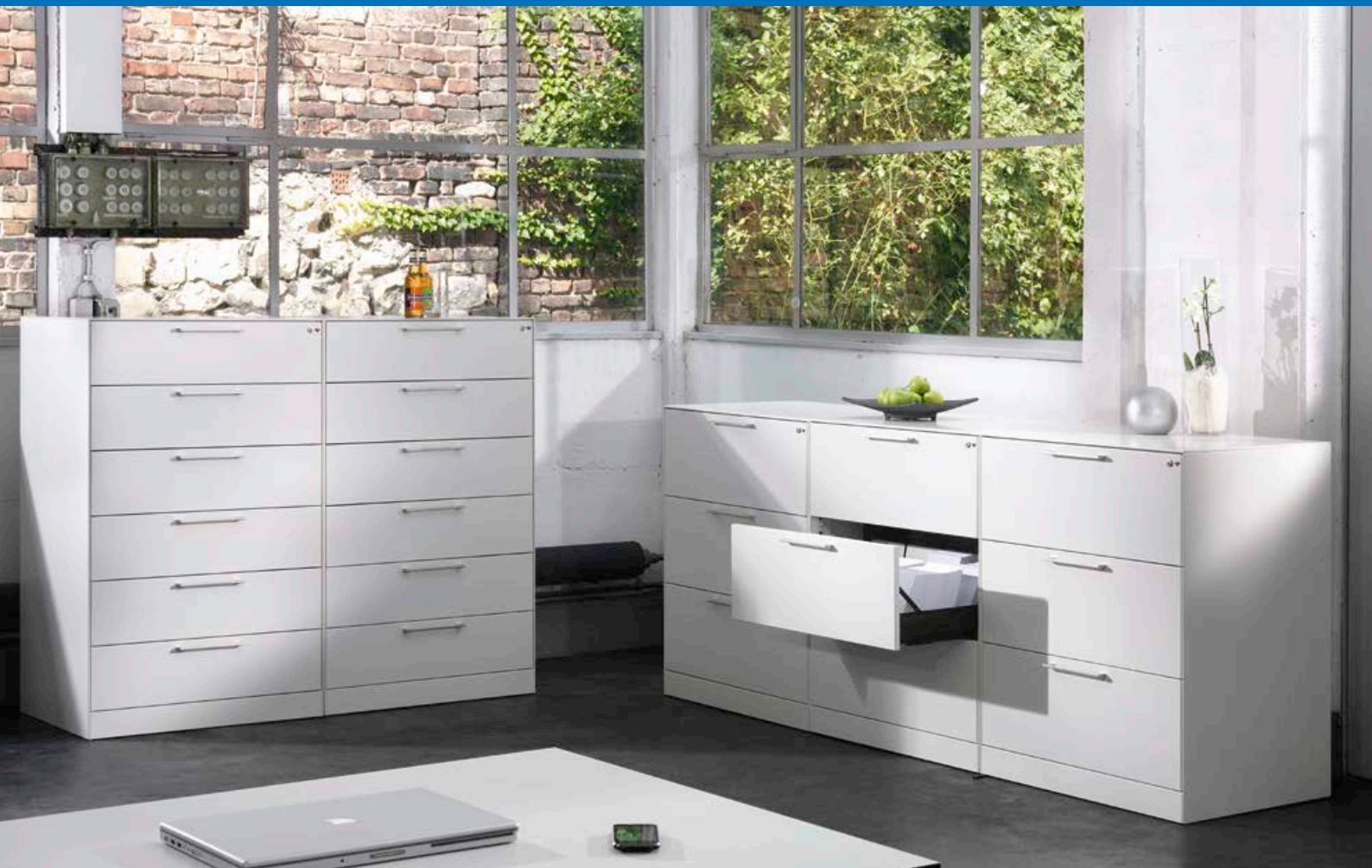

**Kasthoogtes**  
bij afdekladen in

1.	562	800	800	800
	600	600	600	600
	1298	698	998	1298
	345 x 402 x 518	240 x 330 x 498	240 x 330 x 498	240 x 330 x 498
	1 baan	2 banen	2 banen	2 banen
	<b>3 x 8 HE</b>	<b>2 x 6 HE</b>	<b>3 x 6 HE</b>	<b>4 x 6 HE</b>
	<b>data 12"</b>	<b>A4</b>	<b>A4</b>	<b>A4</b>
	5	5	6	6
	<b>146224-331</b>	<b>146273-212</b>	<b>146243-312</b>	<b>146223-412</b>
+	+ 6700-412	+ 6900-410	+ 6900-411	+ 6900-412

<b>Staal</b> (standaard)
1298 mm
998 mm
698 mm
of
<b>Gecoate spaanplaat</b>
1310 mm
1010 mm
710 mm

+ Extra tegengewicht	Voor kastbreedte	440	562	800	440	800	440	562	800
	Bij kasten met standaardgeleiders, als wandbevestiging niet mogelijk is, niet achteraf monteerbaar	Voor kasthoogte	698	698	698	998	998	1298	1298
	Belastbaarheid per lade	35 kg	35 kg	50 kg	35 kg	50 kg	50 kg	50 kg	50 kg
	+ model	+ 6400-01	+ 6700-01	+ 6900-01	+ 6400-01	+ 6900-01	+ 6400-01	+ 6700-01	+ 6900-01
	+ meerprijs								

\*De bevestigingswijze is afhankelijk van het muurmateriaal. Gebruik schroeven en pluggen die voor de betreffende muur geschikt zijn (niet bijgeleverd).



# C 3000 ASISTO



## Ladekasten 600 mm diep

Voor kaarten A4 en A3, laden volledig uittrekbaar, incl. afdekblad van gecoate spaanplaat 7 mm dik

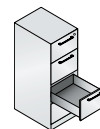
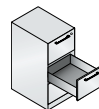

### 1. Maten en frontmateriaal

	440	440	440	
Breedte	440	440	440	
Diepte	600	600	600	
Hoogte	698	998	1298	
Binnenmaten h x b x d	285 x 300 x 518	285 x 300 x 518	285 x 300 x 518	
Banen	1 baan	1 baan	1 baan	
Laden	2 x 6 HE	3 x 6 HE	4 x 6 HE	
Voor kaarten	A4 liggend	A4 liggend	A4 liggend	
Stalen fronten (standaard)	KMK	4	4	5
	Model	146275-221	146245-321	146225-421
	Prijs			



Optioneel:  
+ model  
+ meerprijs

+ 6400-410

+ 6400-411

+ 6400-412

### 2. Ombouw- en frontkleur (bij stalen fronten)

Maak uw keuze (kleuroverzicht, zie achter in catalogus) ..... 491

### 3. Front-/afdekladdecor (bij houtdecorfronten)

Maak uw keuze (kleuroverzicht, zie achter in catalogus) ..... 491



# Ladekasten 600 mm diep



Model 146224-321



Model 146243-322  
+ 69011-000 (afdeklad gecoate spaanplaat, optioneel)

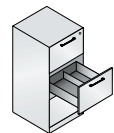
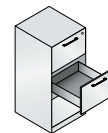
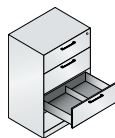
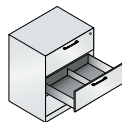
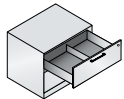

1.	800	800	800	562	562
	600	600	600	600	600
	698	998	1298	1298	1298
	285 x 300 x 518	285 x 300 x 518	285 x 300 x 518	390 x 429 x 518	390 x 214 x 518
	2 banen	2 banen	2 banen	1 baan	2 banen
	2 x 6 HE	3 x 6 HE	4 x 6 HE	3 x 8 HE	3 x 8 HE
	A4 liggend	A4 liggend	A4 liggend	A3 liggend	A4 staand
	5	6	6	5	5
	146273-222	146243-322	146223-422	146224-321	146224-322
+	+ 6900-410	+ 6900-411	+ 6900-412	+ 6700-412	+ 6700-412

+ Afdeklad\* Gecoate spaanplaat (houtdecor) i.p.v. staalplaat ..... 375

+ Toebehoren Centrale vergrendeling met wisselcilinder ..... 374

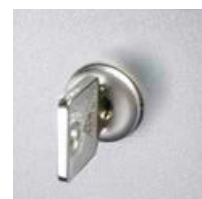

**Centrale vergrendeling met wisselcilinder**  
Compatibel met vele andere C+P-meubelen. Ook ideaal voor het achteraf creëren van sluitgroepen.

\* Kastenprijs inclusief afdeklad van gecoate spaanplaat, telkens + 12 mm

# C 3000 ASISTO

## Ladekasten 600 mm diep

Voor kaarten A5,  
laden volledig uittrekbaar,  
incl. afdeklad van staal 7 mm dik

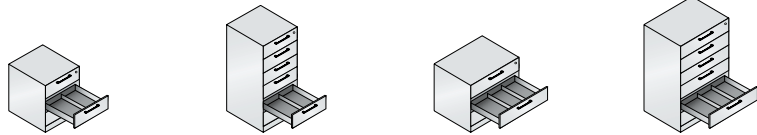

1. Maten en frontmateriaal		562	562	800	800
Breedte		562	562	800	800
Diepte		600	600	600	600
Hoogte		698	1298	698	1298
Binnenmaten h x b x d		185x214x518	185x214x518	185x214x518	185x214x518
Banen		2 banen	2 banen	3 banen	3 banen
Laden		3 x 4 HE	6 x 4 HE	3 x 4 HE	6 x 4 HE
Voor kaarten		A5 liggend	A5 liggend	A5 liggend	A5 liggend
Stalen fronten (standaard)	KMK	4	5	5	6
	Model	146274-322	146224-622	146273-323	146223-623
	Prijs				
+ Houtdecorfronten	Optioneel:				
	+ model + meerprijs	+ 6700-410	+ 6700-412	+ 6900-410	+ 6900-412

## Ladekasten 600 mm diep

Voor kaarten A6,  
laden volledig uittrekbaar,  
ook voor microfilmjackets/microfiches,  
incl. stalen afdeklad 7 mm dik

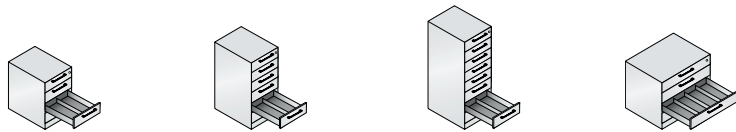

1. Maten en frontmateriaal		440	440	440	800
Breedte		440	440	440	800
Diepte		600	600	600	600
Hoogte		698	998	1298	698
Binnenmaten h x b x d		130x155x518	130x155x518	130x155x518	130x155x518
Banen		2 banen	2 banen	2 banen	4 banen
Laden		4 x 3 HE	6 x 3 HE	8 x 3 HE	4 x 3 HE
Voor kaarten		A6 liggend	A6 liggend	A6 liggend	A6 liggend
Stalen fronten (standaard)	KMK	4	4	5	5
	Model	146275-422	146245-622	146225-822	146273-424
	Prijs				
+ Houtdecorfronten	Optioneel:				
	+ model + meerprijs	+ 6400-410	+ 6400-411	+ 6400-412	+ 6900-410

2. Ombouw- en frontkleur (bij stalen fronten)  

 Maak uw keuze (kleuroverzicht, zie achter in catalogus) ..... 491

3. Front-/afdekladdecor (bij houtdecorfronten)  

 Maak uw keuze (kleuroverzicht, zie achter in catalogus) ..... 491

+ Afdeklad\* Gecoate spaanplaat (houtdecor) in plaats van staalplaat ..... 375

\* Kasthoogtes inclusief afdeklad van gecoate spaanplaat, telkens + 12 mm

# Ladekasten 600 mm diep

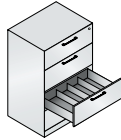
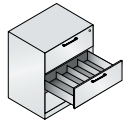
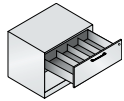

1.	800	800	800
	600	600	600
	698	998	1298
	285 x 155 x 518	285 x 155 x 518	285 x 155 x 518
	4 banen	4 banen	4 banen
	<b>2 x 6 HE</b>	<b>3 x 6 HE</b>	<b>4 x 6 HE</b>
	<b>A5 staand</b>	<b>A5 staand</b>	<b>A5 staand</b>
	5	6	6
	<b>146273-224</b>	<b>146243-324</b>	<b>146223-424</b>
+	+ 6900-410	+ 6900-411	+ 6900-412



Model 146243-324  
+ 69011-000  
(afdekblad gecoate  
spaanklaar, optioneel)

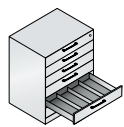

1.	800	800
	600	600
	998	1298
	130 x 155 x 518	130 x 155 x 518
	4 banen	4 banen
	<b>6 x 3 HE</b>	<b>8 x 3 HE</b>
	<b>A6 liggend</b>	<b>A6 liggend</b>
	6	6
	<b>146243-624</b>	<b>146223-824</b>
+	+ 6900-411	+ 6900-412



Model 146224-622



Model 146223-824



**Centrale vergrendeling met wisselcilinder**  
Compatibel met vele andere C+P-meubelen. Ook ideaal voor het achteraf creëren van sluitgroepen.

+	Toebehoren	
	Centrale vergrendeling met wisselcilinder .....	374



Indeling voor cd's/dvd's in jewelcase

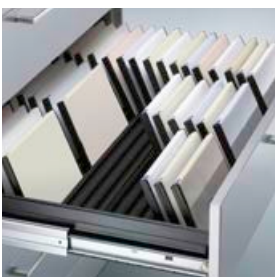

Opbergsysteem voor microfilm-doozjes

## Ladekasten 600 mm diep voor cd's en dvd's

Laden volledig uittrekbaar, passend voor cd's/ dvd's in het formaat b 142 x d 10 x h 125 mm (jewelcase) of b 142 x d 5 x h 125 mm (slimcase), incl. stalen afdeklad 7 mm dik

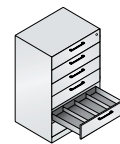
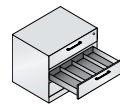

1. Maten en frontmateriaal		800	800
Breedte		800	800
Diepte		600	600
Hoogte		698	1298
Binnenmaten h x b x d		185 x 154 x 514	185 x 154 x 514
Banen		vier banen	vier banen
Laden		<b>3 x 4 HE</b>	<b>6 x 4 HE</b>
Inhoud		360 stuks in jewelcase of 720 stuks in slimcase	720 stuks in jewelcase of 1440 stuks in slimcase
Stalen fronten (standaard)	KMK	5	6
	Model	<b>146273-324</b>	<b>146223-624</b>
	Prijs		
+ Houtdecorfronten	Optioneel:		
	+ model	+ 6900-410	+ 6900-412
	+ meerprijs		

+ Kasten met indelingen voor dvd's in het formaat b 135 x d 14 x h 190 mm kunnen projectspecifiek worden aangevraagd!

## Ladekasten 600 mm diep voor microfilm-doozjes\*

Laden volledig uittrekbaar, voor microfilm-doozjes 16 of 35 mm, incl. stalen afdeklad 7 mm dik

Inhoud in doosjes per lade:  
16mm-rolfilm: 108 stuks  
35mm-rolfilm: 60 stuks

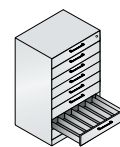

1. Maten en frontmateriaal		800	800
Breedte		800	800
Diepte		600	600
Hoogte		998	1298
Binnenmaten h x b x d		135 x 100 x 485	135 x 100 x 485
Banen		zes banen	zes banen
Laden		<b>6 x 3 HE</b>	<b>8 x 3 HE</b>
Stalen fronten (standaard)	KMK	6	6
	Model	<b>146243-600</b>	<b>146223-800</b>
	Prijs		
+ Houtdecorfronten	Optioneel:		
	+ model	+ 6900-411	+ 6900-412
	+ meerprijs		

\* Ladekasten voor microfilm-doozjes (of voor jackets/microfiches) zie .....



# Ladekasten met speciale indelingen 600 mm diep



## 2. Ombouw- en frontkleur (bij stalen fronten)

 Maak uw keuze (kleuroverzicht, zie achter in catalogus)... [491](#)

## 3. Front-/afdekladdecor (bij houtdecorfronten)

 Maak uw keuze (kleuroverzicht, zie achter in catalogus)... [491](#)

 **Afdekladbladen\*** Gecoate spaanplaat (houtdecor) in plaats van staalplaat ... [375](#)

\* Kasthoogtes inclusief afdeklad van gecoate spaanplaat, telkens + 12 mm

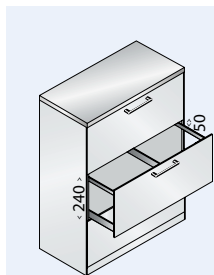



Bij onze binnenmaten geven wij in principe de **nettoafmetingen** op (bijv. het ophangpunt van de A4-hangmap tot het onderste punt of tot op de ladebodem).

De nettoafmeting van het ophangpunt tot het **bovenste** punt vindt u op de tekening hiernaast.

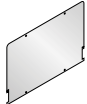

## Voor 435 mm diepe kasten

Kaarten- steunen	Per stuk		
			
	Voor kaarten <b>A5 liggend</b>	Voor kaarten <b>A5 staand</b>	Voor kaarten <b>A4 liggend</b>
Fronthoogte	4 HE	6 HE	6 HE
Model	<b>146000-750</b>	<b>146000-751</b>	<b>146000-740</b>
Prijs			

### Alternatieve afdekladen



Als blad met massieve kern/HPL-blad, in plaats van de gecoate spaanplaat

Blad- uitvoering .....	398	Voor kastbreedte	
		800	1200
		Diepte	435
		Dikte 13 mm	
		Model	<b>140003-130</b> <b>140001-130</b>
		+ meerprijs	





### Onder- verdelingen



**Dwarsgeleiders**  
Om de spoorbreedte van het hangmappenframe te verkleinen

**Kaartensteunen**  
1 set (2 stuks), passend voor alle modellen met gesloten ladebodems

		
Lengte	330	312
Model	<b>146000-707</b>	<b>146000-706</b>
Prijs		

## Voor 435 en 600 mm diepe kasten

	<b>Etikethouder</b>	<b>Standaard</b>	<b>Comfort</b>	
	Van kunststof, per stuk	Ter aanvulling van de bijgeleverde etikethouders (1 stuk per lade standaard), kleur zwart, incl. etiket en doorzichtig raampje	Als alternatief, kleur zwart, incl. etiket en doorzichtig raampje	
				
	Uitvoering	zelfklevend	zelfklevend	magnetisch
	H x b x d	26 x 76 x 4	39 x 114 x 5	39 x 114 x 5
	Tekstveld h x b	17 x 67	30 x 105	30 x 105
	Model	<b>6103-13</b>	<b>6103-11</b>	<b>6103-12</b>
	Prijs			





	<b>Wisselcilinder</b>	<b>Aparte reservesleutel</b>
	Met 2 sleutels, vernikkeld	Per stuk
		
Model	<b>2025-02</b>	Model
Prijs		Prijs
		<b>0005-10</b>

# Toebehoren voor lade- en archiefkasten

## Voor 600 mm diepe kasten

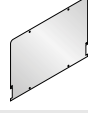

### Kaartensteunen

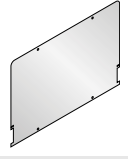
Per stuk

						
	Voor kaarten <b>A6 liggend</b>	Voor kaarten <b>A5 liggend</b>	Voor kaarten <b>A5 staand</b>	Voor kaarten <b>A4 liggend</b>	Voor kaarten <b>A4 staand</b>	Voor kaarten <b>A3 liggend</b>
Fronthoogte	3 HE	4 HE	6 HE	6 HE	8 HE	8 HE
Model	<b>6496-10</b>	<b>6495-10</b>	<b>6495-20</b>	<b>6494-10</b>	<b>6494-20</b>	<b>6493-10</b>
Prijs						

### Alternatieve afdekbladen van gecoatete spaanplaat



In plaats van het 7 mm dikke stalen afdekblad, bladdecor zie achter in catalogus, bij bestelling vermelden a.u.b.

			
Breedte	<b>440</b>	<b>562</b>	<b>800</b>
Diepte	600	600	600
Dikte 25 mm			
Model	<b>64011-000</b>	<b>67011-000</b>	<b>69011-000</b>
+ meerprijs			

### Onderverdelingen

**Dwarsgeleiders**  
Om de spoorbreedte van het hangmappen-frame te verkleinen



**Kaartensteunen**  
1 set (2 stuks), passend voor alle modellen met gesloten ladebodems

		
Lengte	520	527
Model	<b>146200-710</b>	<b>6492-00</b>
Prijs		

### Onderstellen

Van vierkante buis

Standaardkleur RAL 7021 zwartgrijs (andere kleuren volgens KMK, zie achter in catalogus)

			
Breedte	<b>440</b>	<b>562</b>	<b>800</b>
Hoogte	150	150	150
KMK	3	3	3
Model	<b>146200-700</b>	<b>146200-701</b>	<b>146200-702</b>
Prijs			

### Indeling voor mini-DV

als uitbreiding voor laden

Maten h x b x d	130 x 155 x 518
Model	<b>146200-720</b>
Prijs	



### Soft-Stop

Voor nog zachter sluiten van het zelfsluitmechanisme



Uitvoering	per lade
Model	<b>146000-705</b>
+ meerprijs	

### HD-geleiders (heavy duty)

Voor een nog hogere belastbaarheid

Uitvoering	per lade	per lade incl. Soft-Stop
Model	<b>146000-704</b>	<b>146000-703</b>
+ meerprijs		



Voor speciale eisen.

## C 4000 CERTOS



brandwerend

### De dubbelwandige kasten met brand- en inbraakbeveiliging..... 378

- Dubbelwandige, stabiele staalconstructie met speciale isolatieplaten tussen de wanden en hoogwaardige inbrandcoating
- Dubbelbaarveiligheidslot, vergrendeling met 5 schoten, met 2 sleutels
- Deuren in buitenliggende, stabiele scharnierpunten, comfortabele deuropeningshoek van ca. 180°
- Bescherming tegen kleine branden en inbraakpogingen
- Extra inbraakveiligheid door veiligheidsfels aan de zijkant van de deur
- Draagvermogen per bord 70 tot 110 kg
- Optioneel elektronisch codeslot
- Verkrijgbaar in verschillende afmetingen, uitvoeringen en indelingen

Brandwerend



Dubbelwandige constructie



Roldeuren met centrale sluiting



Zelfsluitend



Stapelbaar



Brandkastslot

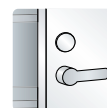

Elektronisch codeslot



Brandvrije kasten  
C 4000 **Certos**

•

•

-

-

-

•

optioneel

Roldeurkasten  
**Omnispace**

-

-

•

-

-

-

-

Universele ladekasten  
serie **7100 en 7200**

-

-

-

•

•

-

-



# Brandwerende kasten, roldeurkasten en universele ladekasten

## OMNISPACE



## Universele ladekasten serie 7100 en 7200



### Het voordelige totaalprogramma van roldeurkasten voor meer plaats bij minder ruimte ..... 382

- Ombouw met stabiele staalconstructie met hoogwaardige inbrandcoating
- Haakgrendelslot met 2 sleutels
- Kunststof roldeuren van polypropyleen met geïntegreerde handgreep, gemakkelijk en geluidloos lopend
- Bij geopende deuren is de hele binnenruimte toegankelijk
- Standaard met kunststof glijders (vloerbescherming)
- Complete productserie (verschillende afmetingen en indelingen voor iedere behoefte)
- Programma van op- en bijzetoplossingen

### De universele ladekasten voor alles wat plat is ..... 388

- Stabiele staalconstructie met opliggende fronten en hoogwaardige inbrandcoating
- Elegante en ergonomische beugelgrepen, mat vernikkeld
- Centrale vergrendeling met 2 sleutels
- Ladevergrendeling en standaard met kunststof glijders (vloerbescherming)
- **10 jaar garantie** op de geleiders
- Ladebodems gerasterd en onder te verdelen, daardoor geschikt voor verschillende toepassingen
- Maximale belastbaarheid per lade tot 40 kg
- In twee formaten (A1 en A0) en twee hoogtes leverbaar

Geïntegreerde handgreep



-

Beugelgreep



-

Draagvermogen per legbord (kg)

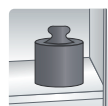

70-110

Draagvermogen per bord (in kg)



-

Nuttige grootte



-

Volledig uittrekbaar bij A1

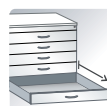

-

Beveiligd tegen omkiepen (ladevergrendeling)

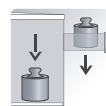

-

Garantie geleiderails



-

Verschillende indelingen

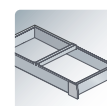

•

•

50-80

-

-

-

-

-

•

-

mat vernikkeld

-

40

•

•

•

•

•

# C 4000 CERTOS

## Dit biedt C 4000 Certos:

- **Rondom dubbelwandig** (tussen de wanden 25 mm dikke, speciale isolatieplaten, klasse A1, onbrandbaar volgens DIN 4102)
- Bescherming tegen kleine branden en inbraakpogingen
- De draaideuren zijn boven en onder gelagerd in stabiele scharnierpunten, comfortabele deuropeningshoek van ca. 180°
- Verbeterde inbraakveiligheid door stabiele deurgrendels, die links en rechts in de zijwanden vastklikken
- Vergrendeling met 5 schoten (3 opzij, boven en onder telkens 1)
- Dubbelbaardveiligheidsslot met 2 sleutels
- Hoog draagvermogen per legbord van 70 kg
- Klink in zwart, tegen meerprijs ook zilverkleurig geanodiseerd leverbaar
- Laag kastgewicht voor gemakkelijker transport en voor vloeren met een beperkt draagvermogen



brandwerend



Vergrendeling met 5 schoten



Dubbelwandige constructie



Brandkastslot



Brandwerend

## Draaideurkasten

brandwerend, Incl. afdekladen van gecoate spaanplaat, 19 mm dik, bij kasten tot 1226 mm hoogte

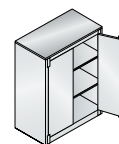
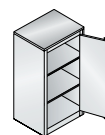

### 1. Maten en uitvoering

Breedte	<b>650</b>	<b>930</b>	
Diepte	500	500	
Hoogte	1226	1226	
Binnenmaten h x b x d	1060 x 598 x 429	1060 x 878 x 429	
Maten kluis h x b x d	-	-	
Legborden	2	2	
Ordnerhoogtes	3	3	
Gewicht	ca. 64 kg	ca. 84 kg	
KMK	7	7	
Model	<b>1160-000</b>	<b>1171-00</b>	
Prijs			

### 2. Kleur van ombouw en deuren

Maak uw keuze (kleuroverzicht, zie achter in catalogus) ..... **491**

### + Extra legborden

Gelakt staal, 24 mm dik

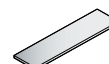

Breedte x diepte	<b>597 x 428</b>	<b>877 x 428</b>	
Model	+ 1160-80	+ 1170-80	
Stalen legborden	+ prijs per stuk		



Model 1160-000

# Brandwerende kasten



Scharnierpunten aan de deur in dezelfde kleur



Kluis in 1170-100



Model 1161-000

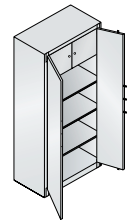
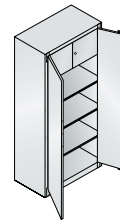
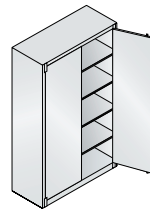
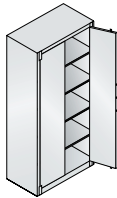
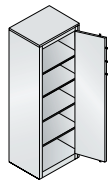
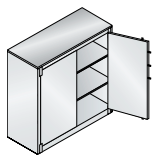

1.	1200	650	930	1200	930	930
	500	500	500	500	500	500
	1226	1950	1950	1950	1950	1950
	1060 x 1148 x 429	1810 x 598 x 429	1810 x 878 x 429	1810 x 1148 x 429	1810 x 878 x 429	1810 x 878 x 429
	-	-	-	-	1 (twee deuren) 335 x 758 x 400	2 (één deur) 335 x 370 x 400
	2	4	4	4	3	3
	3	5	5	5	4	4
	ca. 102 kg	ca. 92 kg	ca. 115 kg	ca. 140 kg	ca. 120 kg	ca. 123 kg
	8	8	8	8	8	8
	<b>1181-00</b>	<b>1161-000</b>	<b>1170-00</b>	<b>1180-00</b>	<b>1170-100</b>	<b>1170-200</b>

3. **Afdekladdecor** Maak uw keuze (kleuroverzicht zie achter in catalogus)..... 491



+ **Toebehoren** Hangmappenframes, sloten ..... 381

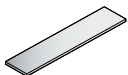

**1147 x 428**  
+ 1180-80



**597 x 428**  
+ 1160-80

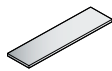

**877 x 428**  
+ 1170-80

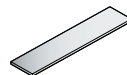

**1147 x 428**  
+ 1180-80

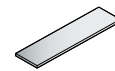

**877 x 428**  
+ 1170-80

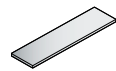

**877 x 428**  
+ 1170-80



Model 1170-504

**brandwerend**

**Draaideurkast**

Brandwerend, in het middelste vak 8 stabiele kunststof boxen (datamodules) met telescooprails voor cd's/dvd's in jewelcase

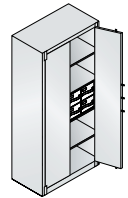

**1. Maten en uitvoering**

Breedte	<b>930</b>
Diepte	500
Hoogte	1950
Binnenmaten h x b x d	1810 x 878 x 429
Kluis	-
Legborden	4
Ordnerhoogtes	4
Gewicht	ca. 123 kg
KMK	8
Model	<b>1170-504</b>
Prijs	

**+ Extra legbord**  
Staal gecoat

Breedte x diepte	<b>877 x 428</b>
Dikte 24 mm	
Model	+ 1170-80
+ prijs per stuk	



**2. Kleur ombouw/deuren** Maak uw keuze (kleuroverzicht zie achter in catalogus) ..... **491**



**3. Afdekladdecor** Maak uw keuze (kleuroverzicht zie achter in catalogus) ..... **491**



**+ Toebehoren**..... zie rechter pagina



Capaciteit per module  
26 cd's/dvd's in jewelcase

**Datamodules\***

Kleur grijs, met verchroomd slot en 2 sleutels, scheidingsplaten en tekstveld

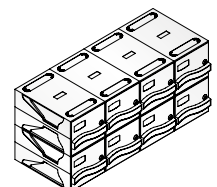
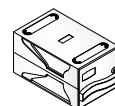

Capaciteit per module	<b>26 cd's/dvd's</b> in jewelcase	<b>208 cd's/dvd's</b> in jewelcase
Maten gegevensdrager h x b x d	165 x 195 x 325	335 x 780 x 325
Model	<b>1050-7010</b>	<b>1050-7011</b>
Prijs		

\* De datamodules kunnen verticaal en horizontaal met elkaar worden verbonden.



# Toebehoren voor brandwerende kisten

## Hangmappen-frames

Elba/Leitz

Zippel

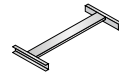
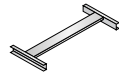

Voor kastbreedte	<b>930</b>	<b>1200</b>	<b>930</b>	<b>1200</b>
Nettobreedtemaat	825	1095	825	1095
Model	<b>1170-82</b>	<b>1180-82</b>	<b>1170-83</b>	<b>1180-83</b>
Prijs				

## Hangmappen-frame

Volledig uittrekbaar, kogelgelagerd, kleur zwartgrijs, met 2 verstelbare middensteunen, **inclusief ladevergrendeling, niet achteraf monteerbaar**

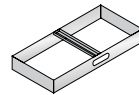
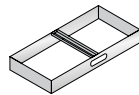

Voor kastbreedte	<b>930</b>	<b>1200</b>	<b>930</b>	<b>1200</b>
Voor kastdiepte	500	500	500	500
Nettodieptemaat	328	328	400	400
Banen	2 banen	2 banen en 1 restvak	1 baan en 1 restvak	3 banen en 1 restvak
Voor mappen	A4	A4	data	data
Model	<b>1170-8110</b>	<b>1180-8110</b>	<b>1170-812</b>	<b>1180-812</b>
Prijs				

## Werkblad Uittrekbaar

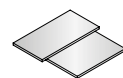
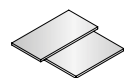

Voor kastbreedte	<b>930</b>	<b>1200</b>
Model	<b>1170-871</b>	<b>1180-871</b>
Prijs		

## Ander toebehoren

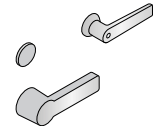

Uitvoering	Elektronisch slot in zwart (in plaats van dubbelbaardslot)	Slot met 3e sleutel (bij bestelling met de kast)	Aparte sleutel (bij nabestelling)	Handgreep zilverkleurig geanodiseerd (in plaats van de zwarte standaard-uitvoering)	Dubbele sluiting (langere levertijden mogelijk)
Model + meerprijs	<b>1131-02</b>	<b>1128-34</b>	<b>1128-3399</b>	<b>1170-701</b>	<b>1108-00</b>

# Serie OMNISPACE

## Dit biedt de serie Omnispace:

- Ombouw met stabiele staalconstructie met hoogwaardige inbrandcoating
- Breedtematen: 600, 800, 1000 en 1200 mm
- De roldeuren bestaan uit doorlopende, flexibele kunststofmatten (polypropyleen) met een praktische geïntegreerde handgreep voor een eenvoudig gebruik
- Gemakkelijk en geluidloos lopend
- Geen montage – de roldeurkasten worden kant-en-klaar gemonteerd afgeleverd
- Standaard met kunststof glijders (vloerbescherming)
- Draagvermogen per legbord 50 kg
- Haakgrendelslot met 2 sleutels
- Hoge flexibiliteit van de indeling door hoogteverstelbaarheid in 15mm-raster
- Kleur van de ombouw en binnenkant in het algemeen identiek
- Legborden in het algemeen in RAL 7021 zwartgrijs
- Niveauregeling standaard



Deuren met centrale sluiting

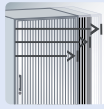

Productserie breedte



Productserie hoogte



Volle toegang tot de binnenruimte



# Roldeurkasten



Model 3202-00

Roldeurkast

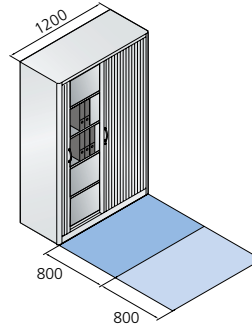

Ter vergelijking: draaideurkast

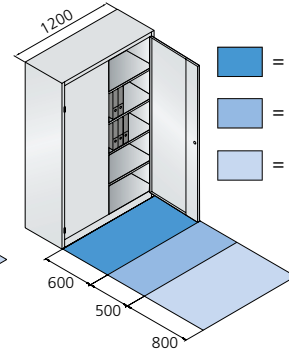

- = functionele oppervlakte
- = gebruikersoppervlakte
- = verkeersoppervlakte

Voorbeeld ter visualisering van de benodigde oppervlakte van plaatsbeparende kasttypen  
(Het voorbeeld houdt geen rekening met de voorgeschreven bestaande mogelijkheid om de verkeersoppervlakte te overlappen)

## Roldeurkasten

### 1. Maten en uitvoering



	600	600	800	1000	1200
Breedte	600	600	800	1000	1200
Diepte	420	420	420	420	420
Hoogte	1980	1980	1980	1980	1980
Binnenmaten h x b x d	1836 x 493 x 385	1836 x 493 x 385	1836 x 651 x 385	1836 x 851 x 385	1836 x 1051 x 385
Legborden	4	4	4	4	4
Ordnerhoogtes	5	5	5	5	5
Beschrijving	Roldeur naar links te openen	Roldeur naar rechts te openen	-	-	-
KMK	5	5	5	6	6
Model	<b>3200-00L</b>	<b>3200-00R</b>	<b>3201-00</b>	<b>3202-00</b>	<b>3203-00</b>
Prijs					



### 2. Ombouwkleur



Maak uw keuze:

Wit, lichtgrijs, zwartgrijs, wit aluminium ..... **386**

**+ Opzetkasten** ..... **386**

### 3. Roldeurfronten



Maak uw keuze:

Wit, lichtgrijs, zwartgrijs, wit aluminium ..... **386**

**+ Toebehoren** ..... **387**

Uittrekbare kledingstang

Bestelstappen:

**1.** Maten en uitvoering

**2.** Ombouwkleur

**3.** Roldeurfronten

**+** Opties

# Serie OMNISPACE

## Roldeurkasten



### 1. Maten en uitvoering

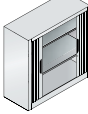
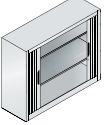

			
Breedte	<b>800</b>	<b>1000</b>	<b>1200</b>
Diepte	420	420	420
Hoogte	1030	1030	1030
Binnenmaten h x b x d	886 x 651 x 385	886 x 851 x 385	886 x 1051 x 385
Legborden	2	2	2
Ordnerhoogtes	2 + restvak	2 + restvak	2 + restvak
KMK	4	5	5
Model	<b>3241-00</b>	<b>3242-00</b>	<b>3243-00</b>
Prijs			



### 1. Maten en uitvoering



			
Breedte	<b>800</b>	<b>1000</b>	<b>1200</b>
Diepte	420	420	420
Hoogte	1345	1345	1345
Binnenmaten h x b x d	1201 x 651 x 385	1201 x 851 x 385	1201 x 1051 x 385
Legborden	3	3	3
Ordnerhoogtes	3 + restvak	3 + restvak	3 + restvak
KMK	4	5	5
Model	<b>3221-00</b>	<b>3222-00</b>	<b>3223-00</b>
Prijs			

### + Afdekbladen van gecoate spaanplaat, bladdecor vermelden a.u.b.

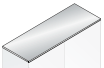

			
Voor kastbreedte	<b>800</b>	<b>1000</b>	<b>1200</b>
Diepte	420	420	420
Dikte 25 mm + model + meerprijs	+ 3212-0800	+ 3212-1000	+ 3212-1200

### 2. Ombouwkleur



Maak uw keuze:  
Wit, lichtgrijs, zwartgrijs, wit aluminium ..... **386**

### 3. Roldeurfronten



Maak uw keuze:  
Wit, lichtgrijs, zwartgrijs, wit aluminium ..... **386**

### 4. Bladdecor



Maak uw keuze:  
Wit decor, koningsahorn decor,  
lichtgrijs decor ..... **386**

### + Toebehoren

Hangmappenframes ..... **387**



#### Standaard nivearegeling

Voor Omnispace-roldeurkasten,  
hoogteverstelling tot 10 mm  
- Goede toegankelijkheid  
- Gemakkelijke instelbaarheid

KMK = kengetal meerprijs kleur



# Roldeurkasten

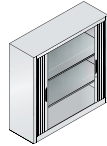
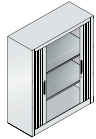

1.

800	1000	1200
420	420	420
1230	1230	1230
1086 x 651 x 385	1086 x 851 x 385	1086 x 1051 x 385
2	2	2
3	3	3
4	5	5
<b>3231-00</b>	<b>3232-00</b>	<b>3233-00</b>



Model 3213-00



1.

800	1000	1200
420	420	420
1660	1660	1660
1516 x 651 x 385	1516 x 851 x 385	1516 x 1051 x 385
3	3	3
4	4	4
5	6	6
<b>3211-00</b>	<b>3212-00</b>	<b>3213-00</b>



Model 3222-00  
+ 3212-1000 (afdekblad)







Model 3233-00  
+ 3212-1200 (afdekblad)

**Opzetkasten met roldeuren**

**1. Maten en uitvoering**



					
Breedte	<b>600</b>	<b>600</b>	<b>800</b>	<b>1000</b>	<b>1200</b>
Diepte	420	420	420	420	420
Hoogte	450	450	450	450	450
Binnenmaten h x b x d	356 x 493 x 385	356 x 493 x 385	356 x 651 x 385	356 x 851 x 385	356 x 1051 x 385
Beschrijving	Roldeur naar links te openen		Roldeur naar rechts te openen		-
KMK	3	3	3	3	3
Model	<b>3260-00L</b>	<b>3260-00R</b>	<b>3261-00</b>	<b>3262-00</b>	<b>3263-00</b>
Prijs					

**+ Wandbevestiging**



Opzetkasten dienen door de klant te worden vastgeschroefd in de wand

**Bijzetkasten op bureauhoogte**

Incl. afdeklad van gecoate spaanplaat 25 mm dik

**1. Maten en uitvoering**



		
Breedte	<b>800</b>	<b>1200</b>
Diepte	420	420
Hoogte	720	720
Binnenmaten h x b x d	596 x 651 x 385	596 x 1051 x 385
Legborden	1	1
Orderhoogtes	1 + restvak	1 + restvak
KMK	3	4
Model	<b>3251-00</b>	<b>3253-00</b>
Prijs		



**2. Ombouwkleur**



Maak uw keuze: Wit, lichtgrijs, zwartgrijs, wit aluminium.....zie onder

**4. Bladdecor**



Maak uw keuze: Wit decor, koningsahorn decor, lichtgrijs decor .....zie onder

**3. Roldeurfronten**



Maak uw keuze: Wit, lichtgrijs, zwartgrijs, wit aluminium.....zie onder

**+ Toebehoren**

Boekensteun.....zie rechter pagina

**Leverbare kleuren en materialen**

Leverbare ombouwkleuren (let op: meerprijs voor ombouw in verkeerswit en wit aluminium\*, zie tabel onderaan rechts)

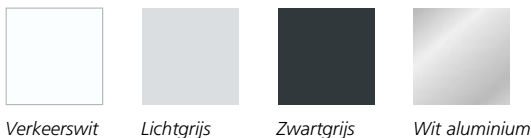

De lichtlopende, kunststof roldeurmatten van polypropyleen zijn voor alle kashoogtes zonder meerprijs verkrijgbaar in de kleuren:

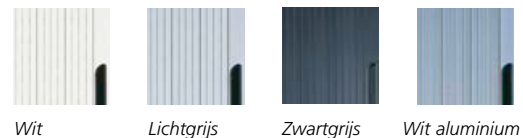

**Afdeklad**

25 mm dik met 3 mm afwerk kader zijn verkrijgbaar in vier decors:



**\* Meerprijzen voor ombouw**

in verkeerswit RAL 9016 en wit aluminium RAL 9006



<b>KMK 3:</b>	_____
<b>KMK 4:</b>	_____
<b>KMK 5:</b>	_____
<b>KMK 6:</b>	_____

# Toebehoren voor roldeurkasten

## Extra legborden

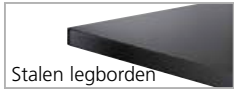
Gelakt staal, zwartgrijs (standaard)

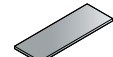

				
Voor kastbreedte	<b>600</b>	<b>800</b>	<b>1000</b>	<b>1200</b>
Breedte x diepte	493 x 360	651 x 360	851 x 360	1051 x 360
Dikte 24 mm				
Model	<b>3200-80</b>	<b>3201-80</b>	<b>3202-80</b>	<b>3203-80</b>
Prijs				

## Hangmappen-frames

(Hangmappenframes van andere systemen op aanvraag)



	Elba/Leitz				Zippel			
Voor kastbreedte	<b>600</b>	<b>800</b>	<b>1000</b>	<b>1200</b>	<b>600</b>	<b>800</b>	<b>1000</b>	<b>1200</b>
Model	<b>3200-82</b>	<b>3201-82</b>	<b>3202-82</b>	<b>3203-82</b>	<b>3200-83</b>	<b>3201-83</b>	<b>3202-83</b>	<b>3203-83</b>
Prijs								

## Hangmappenframe

Volledig uittrekbaar, max. 4 hangmappenframes per kast mogelijk, kleur zwartgrijs RAL 7021



	Voor A4-hangmappen (inclusief vergrendeling)		
Voor kastbreedte	<b>800</b>	<b>1000</b>	<b>1200</b>
Banen	1 baan	2 banen	3 banen
Model	<b>3201-811</b>	<b>3202-811</b>	<b>3203-811</b>
Prijs			

## Kledingstang

**Uittrekbaar**, onder het legbord



	Zonder kleeerhangers	
Voor kastbreedte	<b>600</b>	<b>800</b>
Model	<b>3200-88</b>	<b>3201-88</b>
Prijs		

## Boekensteun

**Verschuifbaar**, passend voor alle legborden



Model **3200-701**  
Prijs

## Aparte reservesleutel



Model **3200-7027**  
Prijs\*

\* bij bestelling bij kast

## Slot

Gelijksluitend



Model **3200-7021**  
Prijs\*

\* bij bestelling bij kast



# Serie 7100 en 7200



Voor elke  
toepassing.



Lade voor horloges (met C+P-rubbermat)



# Universele ladekasten



De universele ladekasten van C+P zijn fantastisch. Ze kunnen voor bijna elke gewenste speciale oplossing worden gebruikt, dit vooral door de gerasterde indeling in de diepte en de breedte. Dat vindt men alleen bij C+P.



*Lade voor munten*



*Lade voor monstercollecties (met C+P-indeling)*



*Lade voor kantoorartikelen (met C+P-indeling)*



*Lade voor verzamelingen*

# Serie 7100 en 7200

## Dit bieden de universele ladekasten:

### De universele ladekasten voor alles wat plat is

- Bijv. voor posters, grafisch drukwerk (ateliers) enz.
- Alle geleiders voor met neerhouder en achter met plint
- Stabiele staalconstructie met opliggende fronten en hoogwaardige inbrandcoating
- Talrijke combinatiemogelijkheden door optionele sokkels en afdekladen
- Elegante en ergonomische beugelgrepen, mat vernikkeld
- Centrale vergrendeling met 2 sleutels
- Ladevergrendeling en standaard met kunststof glijders (vloerbescherming)
- **10 jaar garantie** op de geleiders
- Laden met ESE-systeem® (zelfsluitend), in A1-formaat volledig uittrekbaar
- Ladebodems gerasterd en onder te verdelen, daardoor geschikt voor verschillende toepassingen
- Maximale belastbaarheid per lade 40 kg
- In twee formaten (A1 en A0) en twee hoogtes leverbaar

### Doorsnede van de lade

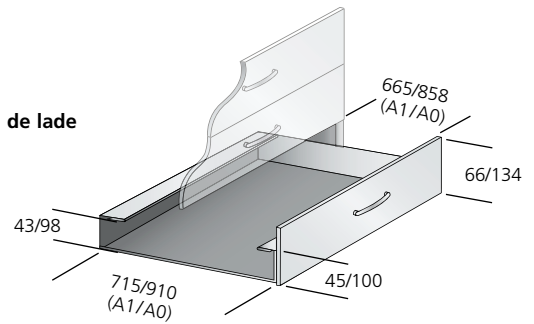

### Verklaring van de binnenmaten:

#### Standaarduitvoering

45 mm = hoogte van de ladebak

43 mm = nettobinnenhoogte van de ladebak

66 mm = fronthoogte buiten

55 mm = binnenhoogte van de lade

#### Uitvoering bij hoge ladebak en dubbele fronthoogte

(Meerprijs model 7000-80)

100 mm = hoogte van de ladebak

98 mm = nettobinnenhoogte van de ladebak

134 mm = fronthoogte buiten

120 mm = binnenhoogte van de lade



10 jaar  
garantie



Zelfsluitend



40 kg  
draagvermogen  
per lade



Volledig  
uittrekbaar  
bij A1



Beveiligd tegen  
omkiepen (lade-  
vergrendeling)



Stapelbaar



Nuttige  
grootte



Indeling en  
toebehoren





# Universele ladekasten



Model 7100-000 + 7101-000  
+ 7105-000 (afdekblad) +  
7103-000 (sokkel)



Model 7101-000  
+ 7105-000 (afdekblad)  
+ 7103-000 (sokkel)

## Universele ladekasten serie 7100

Voor formaten tot **A1**, centraal afsluitbaar,  
met **volledig** uittrekbare laden

### 1. Maten en uitvoering

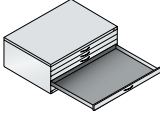
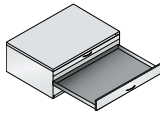
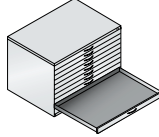
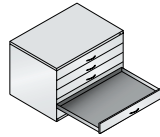
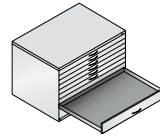
					
Breedte	<b>1100</b>	<b>1100</b>	<b>1100</b>	<b>1100</b>	<b>1100</b>
Diepte	765	765	765	765	765
Hoogte	420	420	760	760	760
Binnenmaten laden h x b x d	45/55 x 1005 x 710	45/55/120 x 1005 x 710	45/55 x 1005 x 710	45/120 x 1005 x 710	45/55/120 x 1005 x 710
Beschrijving	5 laden met normale fronthoogte	3 laden, 1 met normale en 2 met dubbele fronthoogte	10 laden met normale fronthoogte	5 laden met dubbele fronthoogte	8 laden, 6 met normale en 2 met dubbele fronthoogte
KMK	7	7	10	10	10
Model	<b>7100-000</b>	<b>7100-100</b>	<b>7101-000</b>	<b>7101-100</b>	<b>7101-200</b>
Prijs					

## Universele ladekasten serie 7200

Voor formaten tot **A0**, centraal afsluitbaar,  
met **4/5** uittrekbare laden

### 1. Maten en uitvoering

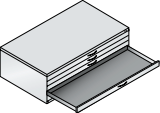
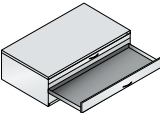
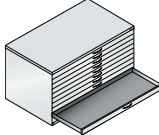
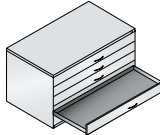
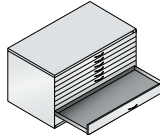
					
Breedte	<b>1350</b>	<b>1350</b>	<b>1350</b>	<b>1350</b>	<b>1350</b>
Diepte	960	960	960	960	960
Hoogte	420	420	760	760	760
Binnenmaten laden h x b x d	45/55 x 1255 x 905	45/55/120 x 1255 x 905	45/55 x 1255 x 905	45/120 x 1255 x 905	45/55/120 x 1255 x 905
Beschrijving	5 laden met normale fronthoogte	3 laden, 1 met normale en 2 met dubbele fronthoogte	10 laden met normale fronthoogte	5 laden met dubbele fronthoogte	8 laden, 6 met normale en 2 met dubbele fronthoogte
KMK	9	9	12	12	12
Model	<b>7200-000</b>	<b>7200-100</b>	<b>7201-000</b>	<b>7201-100</b>	<b>7201-200</b>
Prijs					

### 2. Ombouw- en frontkleur



Maak uw keuze (kleuroverzicht, zie achter in catalogus)..... **491**

**+** Toebehoren ..... **392**

# Serie 7100 en 7200

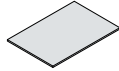
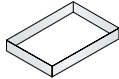
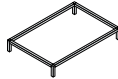
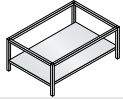

## Afdekbladen, sokkels en onderstellen Voor serie 7100

	<b>Afdekblad van gecoate spaanplaat</b> Ca. 25 mm dik (decor vermelden, decoroverzicht: zie achter in catalogus)	<b>Sokkel</b> Voor kastgedeelte met laden, grijpt aan alle zijden in de kastbodem, vooraan ca. 15 mm inspringend, kleur opgeven	<b>Onderstel</b> Van vierkante buis zonder tussenbord, kleur opgeven	<b>Onderstel</b> Van vierkante buis met een tussenbord, kleur opgeven
				
Maten h x b x d	<b>25 x 1100 x 765</b>	<b>100 x 1100 x 750</b>	<b>150 x 1100 x 750</b>	<b>445 x 1100 x 750</b>
KMK	-	1	3	4
Model	<b>7105-000</b>	<b>7103-000</b>	<b>7106-000</b>	<b>7104-000</b>
Prijs				

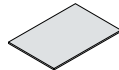
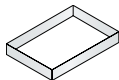
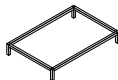
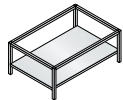
## Afdekbladen, sokkels en onderstellen Voor serie 7200

	<b>Afdekblad van gecoate spaanplaat</b> Ca. 25 mm dik (decor opgeven, decoroverzicht: zie achter in catalogus)	<b>Sokkel</b> Voor kastgedeelte met laden, grijpt aan alle zijden in de kastbodem, vooraan ca. 15 mm inspringend, kleur opgeven	<b>Onderstel</b> Van vierkante buis zonder tussenbord, kleur opgeven	<b>Onderstel</b> Van vierkante buis met een tussenbord, kleur opgeven
				
Maten h x b x d	<b>25 x 1350 x 960</b>	<b>100 x 1350 x 945</b>	<b>150 x 1350 x 945</b>	<b>445 x 1350 x 945</b>
KMK	-	1	3	5
Model	<b>7205-000</b>	<b>7203-000</b>	<b>7206-000</b>	<b>7204-000</b>
Prijs				

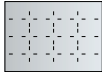

## Vakverdeling Voor laden A0

				
Aantal vakken	<b>2 x A1</b>	<b>4 x A2</b>	<b>8 x A3</b>	<b>16 x A4</b>
Maximale maat per vak (b x d)	620 x 890	620 x 440	305 x 440	305 x 220
Model	<b>0202-00</b>	<b>0204-00</b>	<b>0208-00</b>	<b>0216-00</b>
Prijs				



Model 0108-00  
(vakverdeling)

## Vakverdeling Voor laden A1

			
Aantal vakken	<b>2 x A2</b>	<b>4 x A3</b>	<b>8 x A4</b>
Maximale maat per vak (b x d)	500 x 690	500 x 340	245 x 340
Model	<b>0102-00</b>	<b>0104-00</b>	<b>0108-00</b>
Prijs			

## Ladebakken

**Hoogte 100 mm\*** bij laden met dubbele fronthoogte in de modellen 7100/7200-100 en 7101/7201-100/200

Meerprijs per lade (verklaring van de binnenmaten)

Model	<b>7000-80</b>
Prijs	

## Vakverdeler

Per stuk, max. vulhoogte tot neerhouder ca. 4 cm

Toepassing		
	In de <b>diepte</b> , zonder neerhouder	In de <b>breedte</b> , met neerhouder
Model	<b>7000-10</b>	<b>7000-20</b>
Prijs		



# Toebehoren voor universele ladekasten

## Ladeverdeler

Van stevige kunststof, kleur grijs, met rastering ca. 20 mm

**Diepteverdeler**  
schuift in breedteverdeler

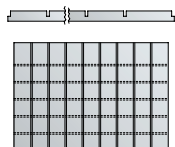

**Breedteverdeler**  
schuift in diepteverdeler

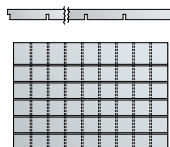

Model 7100-704 + 7100-705

Maten h x b x d

**40 x 5 x 702**

**40 x 1003 x 5**

Model

**7100-704**

**7100-705**

Prijs

## Lade-indelingen

(Kunststof bakjes voor kleine onderdelen)  
Voor model 7100/7101

Met 7 aluminium rails in de diepte, per rail 5 doorzichtige breedteverdelers, **traploos per rij verstelbaar**, voor een flexibele aanpassing van de indeling in een mum van tijd



Model 7100-5051

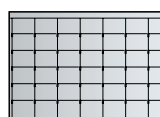
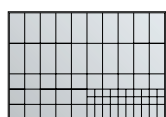

Voor lade

**A1**

**A1**

Beschrijving

Telkens 20 bakjes: 198 x 99 mm  
99 x 99 mm  
49 x 49 mm  
10 bakjes: 99 x 49 mm  
Alle 40 mm hoog

7 rijen in de breedte  
6 x 145 mm rijbreedte  
1 x 90 mm rijbreedte  
hoogte 35 mm

Model

**7100-5051**

**7100-709**

Prijs



Model 7100-709

## Schuimrubberen mat

3 mm dik



Voor lade

**A1**

**A0**

Maten b x d

1005 x 710

1255 x 905

Model

**7100-706**

**7200-706**

Prijs

## Aparte reserve-sleutel

Per stuk



Model

**0005-00**

Prijs



## Etikethouder

Van kunststof, per stuk

**Etikethouder**  
doorzichtig, incl. wit etiket (1 st. per lade standaard)

**Standaard**  
Ter aanvulling van de bijgeleverde etikethouders. Kleur zwart, incl. etiket en doorzichtig raampje

**Comfort**  
Als alternatief, kleur zwart, incl. etiket en doorzichtig raampje



Uitvoering

zelfklevend

zelfklevend

zelfklevend

magnetisch

H x b x d

32 x 100 x 2

26 x 76 x 4

39 x 114 x 5

39 x 114 x 5

Tekstveld h x b

26 x 98

17 x 67

30 x 105

30 x 105

Model

**6103-10**

**6103-13**

**6103-11**

**6103-12**

Prijs

# C 3000 ASISTO

## Vrijstaande ladeblokken



### De mobiele stawerkplaats .....438

- Ombouw, fronten en laden van staal
- Optioneel leverbaar met fronten in houtdecor
- Stahoogte 1157 mm, breedte 430 mm, diepte 600 mm
- 12 hoogte-eenheden + materiaallade + ordnervak
- Beveiligd tegen omkiepen door ladevergrendeling en tegengewicht
- Bijzonder gemakkelijk verrijdbaar door maxiwielen (Ø 80 mm)
- Geen storende geluiden dankzij degelijke geluidisolatie
- Alle laden en materiaalladen **volledig uittrekbaar!** Soft-Stop (standaard)

## Koelkast-caddy's



### De perfecte begeleiders voor een flexibele bediening ....440

- Ombouw, fronten en laden van staal
- Stahoogte 1157 mm, breedte 500 mm, diepte 600 mm
- Laden met variabele indeling voor bestek, kopjes en glazen, borden en schoteltjes
- Met kabelklep en elektrische voeding, bijv. voor een koffiemachine
- Koelkast afsluitbaar, met 62 liter inhoud en 3 verstelbare tussenborden
- Bijzonder gemakkelijk verrijdbaar door maxiwielen (Ø 80 mm)
- Geen storende geluiden dankzij degelijke geluidisolatie
- Alle laden en materiaalladen **volledig uittrekbaar!** Soft-Stop (standaard)

	Stahoogte	Breedte 330 mm	Breedte 430 mm	Breedte 500 mm	Diepte 600 mm	Diepte 800 mm	Hoogte-eenheden	Ordnervakken
Vrijstaande ladeblokken C 3000 <b>Asisto</b>	1157	-	●	-	●	-	12	1
Koelkast-caddy C 3000 <b>Asisto</b>	1157	-	-	●	●	-	-	-
Verrijdbare ladenblokken C 3000 <b>Asisto</b>	-	●	●	-	●	●	9	-
Uittrek kast C 3000 <b>Asisto</b>	1259	-	●	-	-	●	-	3

# Ladeblokken en bijzetmeubelen

## Verrijdbare ladenblokken

## Uittrekkasten



### Het veelzijdige totaalprogramma ..... 442

- Ombouw, fronten en laden van staal
- Optioneel leverbaar met fronten en blad in houtdecor
- Hoogte 570 mm, breedte 330/430 mm, diepte 600 of 800 mm
- 9 hoogte-eenheden + materiaallade
- Beveiligd tegen omkiepen door ladevergrendeling en tegengewicht
- Geen storende geluiden dankzij degelijke geluidisolatie
- Alle laden en materiaalladen **volledig uittrekbaar!** Soft-Stop (standaard)

### De 'apothekerskast' op sta- en tafelhoogte ..... 448

- Professionele bergruimte direct aan de werkplaats
- Ombouw van duurzame staalconstructie, fronten standaard van DBS (spaانplaat met directe coating), naar keuze van staal
- Afdekblad standaard van gecoate spaانplaat
- Biedt in uitgetrokken toestand snel toegang tot persoonlijke dossiers, de kast op stahoogte biedt hierbij een akoestische en visuele afscherming en dient als receptiebalie voor bezoekers
- Veelzijdige indelingen en inrichtingen mogelijk
- Geen storende geluiden dankzij degelijke geluidisolatie

Beveiligd tegen omkiepen (tegen-gewicht)

Fronten van gecoate spaانplaat met handvatten

Standaard-wielen

Maxiwielen

Soft-Stop

Zijwanden geluidsisoleerd

Wisselcilinder

Toebehoren

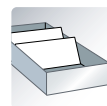
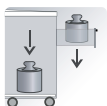

•

optioneel

-

•

•

•

•

•

•

-

-

•

•

•

-

•

•

optioneel

•

-

•

•

•

•

Steunrol

•

-

-

•

•

•

•

# C 3000 ASISTO

## Dit bieden de vrijstaande ladeblokken:

- Uitstekende mobiliteit door 4 maxi-zwenkwielen (de voorste vast te zetten)
- Stalen ombouw dubbelwandig, met geluidsisolatie tegen storende geluiden
- Optionele **elektrificatie** inclusief voedingskabel voor stroom (230 V) en data (RJ 45)
- Open ordnervak
- Duurzame stalen laden met belastbare telescopische precisiegeleiders, allemaal **volledig uittrekbaar**, zelfsluitmechanisme, met **Soft-Stop** voor een zachte sluiting
- Beveiligd tegen omkiepen dankzij een ladevergrendeling en tegengewicht
- Gebruikersvriendelijke, aan de zijkanten doorlopende handvatten
- Laden en indelingen in het zwart

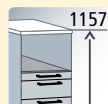

Stahoogte  
1157 mm



Maxiwielen

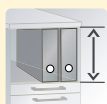

Ordnervak



12 hoogte-  
eenheden

Model 54701-00  
+ 5413-041 (HPL-blad)

## Vrijstaande ladeblokken

Incl. afdekblad en tussenbord van gecoate spaanplaat 25 mm dik, centrale vergrendeling en 2 sleutels

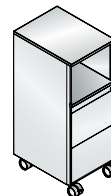
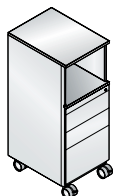

### 1. Maten en frontmateriaal 398

Stalen fronten



Breedte	430	430
Diepte	600	600
Hoogte	1157	1157
Ordnervak	1	1
Laden	M 3/3/6	M 6/6
KMK	5	5
Model	54700-00	54701-00
Prijs		

+

Fronten van gecoate spaanplaat



Met handvatten  
+ model  
+ meerprijs

+ 5220-411

+ 5220-411

### 2. Ombouwkleur



Maak uw keuze (kleuroverzicht, zie achter in catalogus) ..... 491

### 3. Front-/afdekbladdecor resp. frontkleur (bij stalen fronten)



Maak uw keuze (kleuroverzicht, zie achter in catalogus) ..... 491



# Vrijstaande ladeblokken



Model 54700-00  
+ 5413-041 (HPL-blad)



Model 5413-041 + 5470-010  
(hogedrukلامinaat en stroomaansluiting mgl.)

+ **Alternatieve afdekbladen met massieve kern / van HPL**  
in plaats van de gecoate spaanplaat

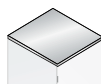

<b>Blad-uitvoering</b> ..... 398	Voor breedte	<b>430</b>
	Diepte	600
 Massieve kern (HPL), 13 mm	Optioneel: + model + meerprijs	+ 5413-041

## Verklaring begrippen voor ladeblokken

- HE = hoogte-eenheden (1 HE = 50 mm)
- M = materiaallade, volledig uittrekbaar op telescopische geleiders
- 3/6 = hoogte-eenheden per lade

**Alle laden volledig uittrekbaar**  
Lade 6 HE incl. hangmappenframe

+ **Elektrificatie\***  
Alleen bij blad met massieve kern (HPL) mogelijk! Voedingskabel voor stroom en data, contactdoos voor RJ 45 en stroom

Voor bladsoort	Alleen HPL
+ model	+ 5470-010
+ meerprijs	



\* Bij contactdozen voor gebruik buiten Duitsland a.u.b. de landcode opgeven (bijv. NL/Nederland)

+ **Toebehoren**      Onderverdelingen, schuine indelingen, hangmappenframes..... 446

# C 3000 ASISTO

## Dit bieden de koelkast-caddy's:

- Uitstekende mobiliteit door 4 maxi-zwenkwielen (de voorste vast te zetten)
- Stalen ombouw dubbelwandig, met geluidisolatie tegen storende geluiden
- Laden met belastbare precisiegeleiders, allemaal **volledig uittrekbaar**, met zelfsluitmechanisme en **Soft-Stop** voor een zachte sluiting
- Laden met variabele indeling
- Met bovenaan kabelklep, aansluiting 2 x stroom\* (tot 230 V/50 Hz), bijv. voor koffiemachine e.d., incl. 3 meter lange voedingskabel
- Koelkast met slot (2 sleutels), 62 liter inhoud en 3 verstelbare tussenborden

### Model 54780-000 en 54780-150:

- Lade met bestekbak en roestvrijstalen bakjes voor kleine voorwerpen
- Lade(n) met variabele indeling voor kopjes en glazen
- Lade voor het opbergen van borden en schoteltjes



Model 54780-000

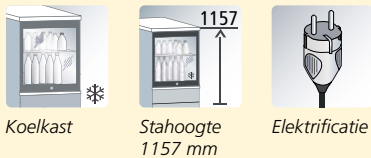

Koelkast

Stahoogte  
1157 mm

Elektrificatie

## Koelkast-caddy's en caddy's met afvalbakken

Incl. HPL-afdekblad en tussenbord 13 mm dik, koelkastdeur met centrale vergrendeling en 2 sleutels



### 1. Maten en frontmateriaal 398

Breedte	500	500	500
Diepte	600	600	600
Hoogte	1157	1157	1157
Laden	2/2/2 <sup>3/4</sup> HE	6 <sup>3/4</sup> HE	2/3/4/4/6 <sup>3/4</sup> HE
Uitvoering	met koelkast en 3 laden incl. indeling voor bestek en servies	met koelkast en afvalbakken 1 x 20 l, 2 x 8 l	bovenste lade standaard leeg, met afvalbakken 1 x 20 l, 2 x 8 l en laden voor servies (indeling optioneel)



Stalen fronten

KMK	5	5	5
Model	54780-000	54780-010	54780-150
Prijs			

### 2. Ombouwkleur (kleuroverzicht, zie achter in catalogus)

Maak uw keuze ..... 491

### 3. Front-/afdekbladdecor en frontkleur

Maak uw keuze ..... 491

Voor alle caddy's ombouwkleur RAL 9016 verkeerswit

### + HPL-afdekblad groot

Voor gebruik met grotere koffiemachines, eveneens met geïntegreerde kabelklep bovenaan, aansluiting 2 x stroom (230 V)

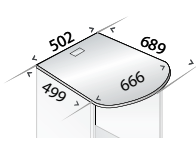

Voor breedte	502/666
Diepte	499/689
+ model	+ 5413-780
+ meerprijs	



### + Automatische opening met bewegingssensor

Voor caddy-afvalbakken, voor handen vrij openen, comfortabel met een voetbeweging

Voor breedte	500
+ model	+ 5400-760
+ meerprijs	



\* Bij contactdozen voor gebruik buiten Duitsland a.u.b. de landcode opgeven (bijv. NL/Nederland)

# Koelkast-caddy's



Alle caddy's met geïntegreerde HPL-kabelklep bovenaan, aansluiting 2 x stroom (230 V)



Model 54780-010



Model 54780-150



Lade met bestekbak en roestvrijstalen bakjes voor kleine voorwerpen



Lade(n) met variabele indeling voor kopjes en glazen



Lade voor het opbergen van borden en schoteltjes



## Dit bieden de smalle verrijdbare ladeblokken:

- Meer beenruimte onder de tafel dankzij een breedte van slechts 330 mm
- 4 zwenkwielen (de voorste vast te zetten)
- Duurzame stalen laden met belastbare telescopische precisiegeleiders, allemaal **volledig uittrekbaar**, met zelfsluitmechanisme en **Soft-Stop**
- Centrale vergrendeling met 2 sleutels en wisselcilinders
- Ombouw en laden van staal
- Gebruikersvriendelijke, aan de zijkanten doorlopende handvatten bij stalen fronten
- Varieerbare look door optionele afdekbladen en fronten (met handvatten) in houtdecor
- Beveiligd tegen omkiepen dankzij een ladevergrendeling en tegengewicht
- Laden en indelingen in het zwart
- Geen storende geluiden dankzij degelijke geluidisolatie



Verrijdbaar



Breedte slechts 330 mm

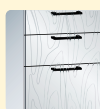

Optioneel fronten van gecoate spaanplaat met handvatten



Diepte 800 mm



Model 54230-0030 + 5412-040 (afdekblad van gecoate spaanplaat)

## Verrijdbare ladeblokken, smal 9 HE

Incl. stalen afdekblad, 10 mm dik

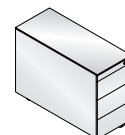
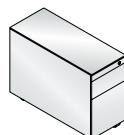

### 1. Maten en frontmateriaal 398



Breedte	330	330
Diepte	800	800
Hoogte	570	570
Laden	M 3/6	M 3/3/3
KMK	4	4
Model	54230-0030	54210-0030
Prijs		



Fronten van gecoate spaanplaat	Met handvatten + model + meerprijs	+ 5220-410	+ 5220-410
--------------------------------	------------------------------------	------------	------------

### 2. Ombouwkleur



Maak uw keuze (kleuroverzicht, zie achter in catalogus)..... 491

### 3. Front-/afdekbladdecor resp. frontkleur (bij stalen fronten)



Maak uw keuze (kleuroverzicht, zie achter in catalogus)..... 491

#### Verklaring begrippen voor ladeblokken

HE = hoogte-eenheden (1 HE = 50 mm)  
M = materiaallade, volledig uittrekbaar op telescopische geleiders  
3/6 = hoogte-eenheden per lade

**Alle laden volledig uittrekbaar**  
Lade 6 HE incl. hangmappenframe





**+ Alternatief afdekblad  
als blad van gecoate spaanplaat  
of met massieve kern/HPL-blad**  
in plaats van het stalen afdekblad

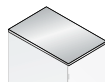

<b>Blad-uitvoering</b> .....	Voor breedte	<b>330</b>
	Diepte	800



Gecoate spaanplaat, 25 mm

Optioneel: + model	+ 5412-040
+ meerprijs	



Massieve kern (HPL), 13 mm

Optioneel: + model	+ 5413-040
+ meerprijs	



**+ Verschuifbare  
onderverdeling**  
Voor 3 en 6  
hoogte-eenheden  
Van zwarte kunststof  
Nettobinnenmaat lade  
85 x 230 x 687

In de **breedte**

In de **lengte**

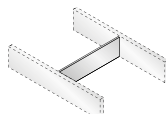
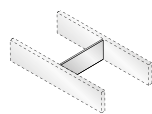
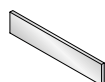

Lengte	230 mm	107 mm	220 mm
+ model	+ 0101-027	+ 0101-035	+ 0101-030
+ prijs			

**+ Schuine indeling**  
Alleen voor  
3 hoogte-eenheden  
Nettobinnenmaat lade  
135 x 230 x 687

Met **8** vakken  
van draad

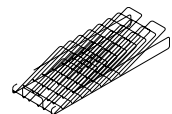

+ model  
+ prijs

+ 5500-754

**+ Aparte reservesleutel**..... **446**

# C 3000 ASISTO

## Dit bieden de verrijdbare ladeblokken:

- Verrijdbaar ladeblok met 4 zwenkwielen, de voorste vast te zetten
- Ombouw en laden van staal
- Centrale vergrendeling met 2 sleutels en wisselcilinders
- Laden en indelingen in het zwart
- Gebruikersvriendelijke, aan de zijkanten doorlopende handvatten bij stalen fronten
- Geen storende geluiden dankzij degelijke geluidisolatie
- Beveiligd tegen omkiepen dankzij een ladevergrendeling en tegengewicht
- Duurzame stalen laden met belastbare telescopische precisiegeleiders, allemaal **volledig uittrekbaar**, met zelfsluitmechanisme en **Soft-Stop**
- Varieerbare look door optionele afdekbladen en fronten (met handvatten) in houtdecor



Verrijdbaar



Breedte  
430 mm



Optioneel fronten  
van gecoate  
spaanklaat met  
handvatten

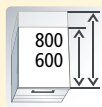

Dieptes  
600 of  
800 mm

## Verrijdbare ladeblokken 9 HE

600 en 800 mm diep,  
incl. stalen afdekblad van 10 mm dik

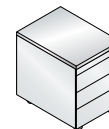
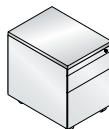

### 1. Maten en frontmateriaal 398

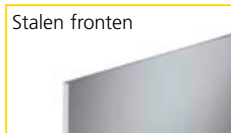

Stalen fronten

Breedte	430	430
Diepte	600	600
Hoogte	570	570
Laden	M 3/6	M 3/3/3
KMK	4	4
Model	54530-000	54510-000
Prijs		



Fronten van gecoate  
spaanklaat

Met handvatten  
+ model  
+ meerprijs

+ 5220-410

+ 5220-410

### 2. Ombouwkleur



Maak uw keuze

(kleuroverzicht, zie achter in catalogus).....

491

### 3. Front-/afdekbladdecor resp. frontkleur (bij stalen fronten)



Maak uw keuze (kleuroverzicht, zie achter in catalogus).....

491





Voor 600 mm diepte (voor laden van de **430 mm** brede verrijdbare ladeblokken)

## Schuine indelingen

Met  
5 vakken

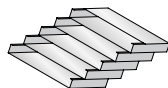

Met  
14 vakken

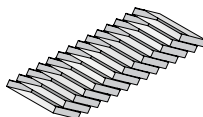

## Aparte reservesleutel

(ook voor  
800 mm  
diepte)

Per stuk  
sleutelnummer  
vermelden a.u.b.!



Voor hoogte-eenheden

**3 HE**

Nettobinnenmaat lade

135/185 x 330 x 475

Model

**5500-703**

Prijs

**6 HE**

285 x 330 x 475

**5500-719**

Model

**0005-10**

Prijs

## Verschuifbare onderverdelingen

Van zwarte kunststof

In de breedte,  
1 stuk

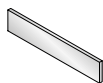

A6, in de lengte,  
2 stuks

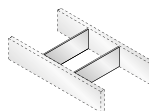

A5, in de lengte,  
1 stuk

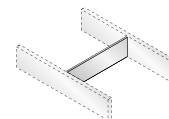

Voor hoogte-eenheden

**3, 6 HE**

Nettobinnenmaat lade

85 x 330 x 475

Model

**0101-021**

Prijs

**3, 6 HE**

85 x 330 x 475

**0101-026**

**3, 6 HE**

85 x 330 x 475

**0101-030**

## Stempelhouder

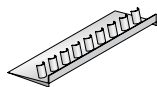

Voor hoogte-eenheden

**3, 6 HE**

Model

**0101-025**

Prijs



## Opzetbaar materiaalbakje

met 8 kleine  
vakken

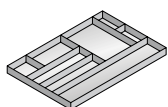

Voor hoogte-eenheden

**3, 6 HE**

Model

**0101-023**

Prijs

## Hangmappen- frame

Met één baan  
voor A4-hangmappen

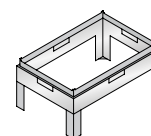

Voor hoogte-eenheden

**6 HE**

Model

**5500-720**



Prijs



# Indelingen voor ladeblokken

Voor 800 mm diepte (voor laden van de **430 mm** brede verrijdbare ladeblokken)

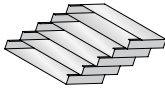
## Schuine indelingen

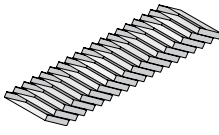
	Met 5 vakken	Met 8 vakken	Met 19 vakken
			
Voor hoogte-eenheden	<b>3, 6 HE</b>	<b>3 HE</b>	<b>6 HE</b>
Nettobinnenmaat lade	85 x 330 x 687	135 x 330 x 687	285 x 330 x 687
Model	<b>5500-703</b>	<b>5500-704</b>	<b>5500-706</b>
Prijs			

## Verschuifbare onderverdelingen

Van zwarte kunststof

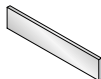
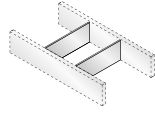
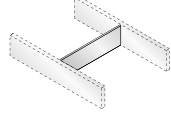
	In de <b>breedte</b> , 1 stuk	<b>A6</b> , in de <b>lengte</b> , 2 stuks	<b>A5</b> , in de <b>lengte</b> , 1 stuk
			
Voor hoogte-eenheden	<b>3, 6 HE</b>	<b>3, 6 HE</b>	<b>3, 6 HE</b>
Nettobinnenmaat lade	85 x 330 x 687	85 x 330 x 687	85 x 330 x 687
Model	<b>0101-021</b>	<b>0101-026</b>	<b>0101-030</b>
Prijs			

## Stempelhouder

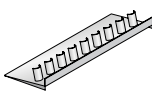
			
Voor hoogte-eenheden	<b>3, 6 HE</b>		
Model	<b>0101-025</b>		
Prijs			

## Opzetbaar materiaalbakje

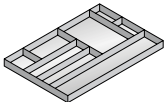
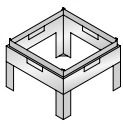
	met 8 kleine vakken	Hangmappen- frame	Met 2 banen (in lengte of breedte) voor 4-hangmappenframe in breedte
			
Voor hoogte-eenheden	<b>3, 6 HE</b>	Voor hoogte-eenheden	<b>6 HE</b>
Model	<b>0101-023</b>	Model	<b>5500-7132</b>
Prijs		Prijs	

## Dit bieden de uittrekkasten:

- Ombouw met stabiele staalconstructie met hoogwaardige inbrandcoating, fronten standaard van gecoate spaanplaat, naar keuze van staal (dubbelwandig en geïsoleerd)
- Afdeklad standaard van gecoate spaanplaat
- 3 legborden met rastering in zwartgrijs (3 ordnerhoogtes), per legbord 1 insteekbare dossiersteun in zwartgrijs
- Boven 1 open opbergvak met vilten mat
- Hoog draagvermogen per legbord 50 kg, legborden verstelbaar
- Biedt in uitgetrokken toestand snel toegang tot persoonlijke dossiers, de kast op stahoogte biedt hierbij een akoestische en visuele afscherming en dient als receptiebalie voor bezoekers
- Handgreep van metaal, mat vernikkeld
- Veiligheidsslot (hefboomgrendelslot) met wisselcilinder en 2 sleutels
- Aantrekkelijk design en verfijnde randen
- Standaard niveauregeling incl. brede steunrol aan voorkant zodat de vloer optimaal wordt beschermd
- Geen storende geluiden dankzij degelijke geluidisolatie
- Hoogwaardige softclose ladegeleiders
- Veel extra uitrustingen mogelijk, zoals bijv. aanvullend hangmappenframe, binnenvak, opbergbak of ladenblok
- Optioneel met geperforeerde zijkant, incl. akoestisch vlies in zwart

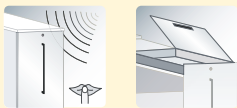

Geluidgedempte zijwanden  
Extra uitrustingen



## Uittrekast op stahoogte

Incl. afdeklad van gecoate spaanplaat 25 mm dik, voor gebruik links of rechts naast het bureau



1. Uitvoering en frontmateriaal	..... 398	Uitvoering	links staand	rechts staand
			Breedte	430
Diepte		800	800	
Hoogte		1259	1259	
Indeling		<b>Basisversie</b> met open opbergvak boven en daarin liggende vilten mat, 2 verstelbare legborden voor 3 orderniveaus, met elk 1 insteekbare dossiersteun		
Front in houtdecor/ gecoate spaanplaat (standaard)		KMK	6	6
		Model	<b>148436-00L</b>	<b>148436-00R</b>
		Prijs		



## + Alternatief afdeklad als blad met massieve kern/HPL-blad

in plaats van het afdeklad van gecoate spaanplaat



Blad-uitvoering .....	398	Voor breedte	<b>430</b>
		Diepte	800
Massieve kern (HPL), 13 mm		Optioneel: + model + meerprijs	+ 148436-130

# Uittrekkasten



Model 148436-00L  
+ 148436-790 (geperforeerde zijkant)  
+ 148436-8110 (hangmappenframe)



Model 148466-00L  
+ 148466-790 (geperforeerde zijkant)  
+ 148436-704 (binnenvak)

## Uittrekkast op bureauhoogte

Incl. afdeklad van gecoate spaanplaat 25 mm dik, voor gebruik links of rechts naast het bureau



1. Uitvoering en frontmateriaal ..... 398	links staand		rechts staand	
	Uitvoering			
Breedte		430		430
Diepte		800		800
Hoogte		740		740
Indeling	<b>Basisversie</b> met open opbergvak boven en daarin liggende vilten mat, 1 verstelbaar legbord voor 1 ordnerhoogte + restvak, met elk 1 insteekbare dossiersteun			
Front in houtdecor/ gecoate spaanplaat (standaard)	KMK	6	KMK	6
	Model	<b>148466-00L</b>	Model	<b>148466-00R</b>
	Prijs		Prijs	



2. **Ombouwkleur**

Maak uw keuze (kleuoverzicht, zie achter in catalogus) ..... 491

3. **Front-/afdekladdecor of frontkleur (bij stalen front)**

Maak uw keuze (kleuoverzicht, zie achter in catalogus) ..... 491

+ **Toebehoren** ..... 450



**Binnenvak**  
met twee klapsleutels,  
afzonderlijk afsluitbaar,  
met softclose klep,  
daarnaast nog een  
kleine opbergplaats  
met vilten mat

Binnenmaten (h x b x d)  
Model  
Prijs

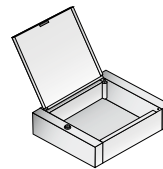

**57 x 385 x 307/292**  
**148436-704**



**Ladeverdelers**  
van kunststof,  
kunnen op de vilten  
mat worden gelegd

Uitvoering  
Model  
Prijs

**Miniversie**  
past op het kleine oppervlak  
naast het binnenvak

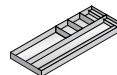

**klein**  
**148436-708**

**Maxiversie**  
past ook in het  
opbergvak

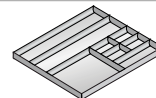

**groot**  
**148436-709**



**Hangmappen-  
frame**

1,5 banen of om doorlopend  
in de diepte op te hangen  
Standaard inbouwpositie:  
stahoogte: middelste vak  
zithoogte: onderste vak

voor hangmappen  
Model  
Prijs

Front van zwart hogedruk-laminaat, max,  
1 hangmappenframe per kast mogelijk

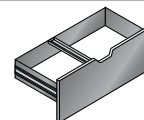

**DIN A4**  
**148436-8110**



**Ladenblok**  
met 2 laden

Standaard inbouwpositie:  
stahoogte: middelste vak  
zithoogte: onderste vak

Binnenmaten (h x b x d)  
Model  
Prijs

Telescoopgeleiding, fronten van zwart hogedruk-laminaat  
met geïntegreerd handvat

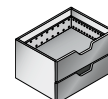

**145/75 x 330 x 330**  
**148436-702**



**Insteekbare  
boekensteun**

hoogte x breedte  
Model  
Prijs

wordt in de rastering van de kastbodem  
en het legbord gestoken

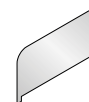

**185 x 340**  
**148436-701**